

Inspiron 15

3000 Series

εγχειρίδιο σέρβις (με μονάδα οπτικού δίσκου)

Μοντέλο υπολογιστή: Inspiron 15–3552
Μοντέλο σύμφωνα με τους κανονισμούς: P47F
Τύπος σύμφωνα με τους κανονισμούς: P47F003



Σημείωση, προσοχή και προειδοποίηση



ΣΗΜΕΙΩΣΗ: Η ένδειξη ΣΗΜΕΙΩΣΗ υποδεικνύει σημαντικές πληροφορίες που σας βοηθούν να χρησιμοποιείτε καλύτερα τον υπολογιστή σας.



ΠΡΟΣΟΧΗ: Η ένδειξη ΠΡΟΣΟΧΗ υποδεικνύει ότι υπάρχει κίνδυνος να προκληθεί ζημιά στο υλισμικό ή απώλεια δεδομένων και σας εξηγεί πώς μπορείτε να αποφύγετε το πρόβλημα.



ΠΡΟΕΙΔΟΠΟΙΗΣΗ: Η ένδειξη ΠΡΟΕΙΔΟΠΟΙΗΣΗ υποδεικνύει ότι υπάρχει κίνδυνος να προκληθεί υλική ζημιά, τραυματισμός ή θάνατος.

Πνευματικά δικαιώματα © 2016 Dell Inc. Με επιφύλαξη κάθε νόμιμου δικαιώματος. Το προϊόν προστατεύεται από τη νομοθεσία των ΗΠΑ και τη διεθνή νομοθεσία για τα πνευματικά δικαιώματα και την πνευματική ιδιοκτησία. Η ονομασία Dell™ και το λογότυπο της Dell είναι εμπορικά σήματα της Dell Inc. στις ΗΠΑ και/ή στη δικαιοδοσία άλλων χωρών. Όλα τα άλλα σήματα και όλες οι άλλες ονομασίες που μνημονεύονται στο έγγραφο ενδέχεται να είναι εμπορικά σήματα των αντίστοιχων εταιρειών τους.

2015–12

Αναθ. A00

Πίνακας περιεχομένων

| | |
|---|-----------|
| Πριν από την εκτέλεση εργασιών στο εσωτερικό του υπολογιστή σας..... | 9 |
| Προτού ξεκινήσετε | 9 |
| Οδηγίες ασφαλείας..... | 10 |
| Συνιστώμενα εργαλεία..... | 11 |
| Μετά την εκτέλεση εργασιών στο εσωτερικό του υπολογιστή σας..... | 12 |
| Αφαίρεση της μπαταρίας..... | 13 |
| Διαδικασία..... | 13 |
| Επανατοποθέτηση της μπαταρίας..... | 15 |
| Διαδικασία..... | 15 |
| Αφαίρεση της μονάδας οπτικού δίσκου..... | 16 |
| Προαπαιτούμενες ενέργειες..... | 16 |
| Διαδικασία..... | 16 |
| Επανατοποθέτηση της μονάδας οπτικού δίσκου..... | 19 |
| Διαδικασία..... | 19 |
| Μετάπειτα απαιτούμενες ενέργειες..... | 19 |
| Αφαίρεση του πληκτρολογίου..... | 20 |
| Προαπαιτούμενες ενέργειες..... | 20 |
| Διαδικασία..... | 20 |
| Επανατοποθέτηση του πληκτρολογίου..... | 23 |
| Διαδικασία..... | 23 |
| Μετάπειτα απαιτούμενες ενέργειες..... | 23 |

| | |
|---|-----------|
| Αφαίρεση του καλύμματος της βάσης..... | 24 |
| Προσπαιτούμενες ενέργειες..... | 24 |
| Διαδικασία..... | 24 |
| Επανατοποθέτηση του καλύμματος της βάσης..... | 29 |
| Διαδικασία..... | 29 |
| Μετέπειτα απαιτούμενες ενέργειες..... | 29 |
| Αφαίρεση του σκληρού δίσκου..... | 30 |
| Προσπαιτούμενες ενέργειες..... | 30 |
| Διαδικασία..... | 30 |
| Επανατοποθέτηση του σκληρού δίσκου..... | 33 |
| Διαδικασία..... | 33 |
| Μετέπειτα απαιτούμενες ενέργειες..... | 33 |
| Αφαίρεση της μονάδας μνήμης..... | 35 |
| Προσπαιτούμενες ενέργειες..... | 35 |
| Διαδικασία..... | 35 |
| Επανατοποθέτηση της μονάδας μνήμης..... | 37 |
| Διαδικασία..... | 37 |
| Μετέπειτα απαιτούμενες ενέργειες..... | 38 |
| Αφαίρεση της κάρτας ασύρματης επικοινωνίας..... | 40 |
| Προσπαιτούμενες ενέργειες..... | 40 |
| Διαδικασία..... | 40 |
| Επανατοποθέτηση της κάρτας ασύρματης επικοινωνίας..... | 42 |
| Διαδικασία..... | 42 |
| Μετέπειτα απαιτούμενες ενέργειες..... | 44 |

| | |
|--|-----------|
| Αφαίρεση της πλακέτας του κουμπιού λειτουργίας..... | 45 |
| Προαπαιτούμενες ενέργειες..... | 45 |
| Διαδικασία..... | 45 |
| Επανατοποθέτηση της πλακέτας του κουμπιού λειτουργίας.... | 48 |
| Διαδικασία..... | 48 |
| Μετέπειτα απαιτούμενες ενέργειες..... | 48 |
| Αφαίρεση των ηχείων..... | 50 |
| Προαπαιτούμενες ενέργειες..... | 50 |
| Διαδικασία..... | 50 |
| Επανατοποθέτηση των ηχείων..... | 52 |
| Διαδικασία..... | 52 |
| Μετέπειτα απαιτούμενες ενέργειες..... | 52 |
| Αφαίρεση της πλακέτας I/O..... | 53 |
| Προαπαιτούμενες ενέργειες..... | 53 |
| Διαδικασία..... | 53 |
| Επανατοποθέτηση της πλακέτας I/O..... | 55 |
| Διαδικασία..... | 55 |
| Μετέπειτα απαιτούμενες ενέργειες..... | 55 |
| Αφαίρεση της μπαταρίας σε σχήμα νομίσματος..... | 56 |
| Προαπαιτούμενες ενέργειες..... | 56 |
| Διαδικασία..... | 56 |
| Επανατοποθέτηση της μπαταρίας σε σχήμα νομίσματος..... | 58 |
| Διαδικασία..... | 58 |
| Μετέπειτα απαιτούμενες ενέργειες..... | 58 |

| | |
|--|-----------|
| Αφαίρεση της ψύκτρας..... | 59 |
| Προσπαιτούμενες ενέργειες..... | 59 |
| Διαδικασία..... | 59 |
| Επανατοποθέτηση της ψύκτρας..... | 61 |
| Διαδικασία..... | 61 |
| Μετέπειτα απαιτούμενες ενέργειες..... | 61 |
| Αφαίρεση της πλακέτας συστήματος..... | 62 |
| Προσπαιτούμενες ενέργειες..... | 62 |
| Διαδικασία..... | 63 |
| Επανατοποθέτηση της πλακέτας συστήματος..... | 67 |
| Διαδικασία..... | 67 |
| Μετέπειτα απαιτούμενες ενέργειες..... | 68 |
| Αφαίρεση της επιφάνειας αφής..... | 69 |
| Προσπαιτούμενες ενέργειες..... | 69 |
| Διαδικασία..... | 70 |
| Επανατοποθέτηση της επιφάνειας αφής..... | 74 |
| Διαδικασία..... | 74 |
| Μετέπειτα απαιτούμενες ενέργειες..... | 74 |
| Αφαίρεση της θύρας του προσαρμογέα ισχύος..... | 76 |
| Προσπαιτούμενες ενέργειες..... | 76 |
| Διαδικασία..... | 76 |
| Επανατοποθέτηση της θύρας του προσαρμογέα ισχύος..... | 79 |
| Διαδικασία..... | 79 |
| Μετέπειτα απαιτούμενες ενέργειες..... | 79 |

| | |
|---|-----------|
| Αφαίρεση της διάταξης της οθόνης..... | 81 |
| Προσπαιτούμενες ενέργειες..... | 81 |
| Διαδικασία..... | 82 |
| Επανατοποθέτηση της διάταξης της οθόνης..... | 87 |
| Διαδικασία..... | 87 |
| Μετέπειτα απαιτούμενες ενέργειες..... | 87 |
| Αφαίρεση της στεφάνης συγκράτησης της οθόνης..... | 89 |
| Προσπαιτούμενες ενέργειες..... | 89 |
| Διαδικασία..... | 90 |
| Επανατοποθέτηση της στεφάνης συγκράτησης της οθόνης..... | 91 |
| Διαδικασία..... | 91 |
| Μετέπειτα απαιτούμενες ενέργειες..... | 91 |
| Αφαίρεση του πλαισίου της οθόνης..... | 92 |
| Προσπαιτούμενες ενέργειες..... | 92 |
| Διαδικασία..... | 93 |
| Επανατοποθέτηση του πλαισίου της οθόνης..... | 95 |
| Διαδικασία..... | 95 |
| Μετέπειτα απαιτούμενες ενέργειες..... | 95 |
| Αφαίρεση της κάμερας..... | 97 |
| Προσπαιτούμενες ενέργειες..... | 97 |
| Διαδικασία..... | 97 |
| Επανατοποθέτηση της κάμερας..... | 99 |
| Διαδικασία..... | 99 |
| Μετέπειτα απαιτούμενες ενέργειες..... | 99 |



| | |
|---|------------|
| Αφαίρεση των μεντεσέδων της οθόνης..... | 100 |
| Προσπαιτούμενες ενέργειες..... | 100 |
| Διαδικασία..... | 101 |
| Επανατοποθέτηση των μεντεσέδων της οθόνης..... | 102 |
| Διαδικασία..... | 102 |
| Μετέπειτα απαιτούμενες ενέργειες..... | 102 |
| Αφαίρεση του στηρίγματος παλάμης..... | 104 |
| Προσπαιτούμενες ενέργειες..... | 104 |
| Διαδικασία..... | 105 |
| Επανατοποθέτηση του στηρίγματος παλάμης..... | 106 |
| Διαδικασία..... | 106 |
| Μετέπειτα απαιτούμενες ενέργειες..... | 106 |
| Αναβάθμιση του BIOS..... | 108 |
| Λήψη βοήθειας και επικοινωνία με την Dell..... | 109 |
| Πόροι αυτοβοήθειας..... | 109 |
| Επικοινωνία με την Dell..... | 110 |

Πριν από την εκτέλεση εργασιών στο εσωτερικό του υπολογιστή σας

 **ΣΗΜΕΙΩΣΗ:** Οι εικόνες που θα βρείτε στο έγγραφο ενδέχεται να διαφέρουν από τον υπολογιστή σας, πράγμα που εξαρτάται από τη συνδεσμολογία που παραγγείλατε.

Προτού ξεκινήσετε

- 1 Αποθηκεύστε και κλείστε όλα τα ανοιχτά αρχεία και τερματίστε όλες τις ανοιχτές εφαρμογές.
- 2 Τερματίστε τη λειτουργία του υπολογιστή σας.







- Windows 10: Κάντε κλικ ή πατήστε στις επιλογές **Start** →  **Power** → **Shut down** (Εναρξη > Κουμπί λειτουργίας > Τροφοδοσία > Τερματισμός λειτουργίας).
- Windows 8.1: Στην οθόνη **Start** (Εναρξη) κάντε κλικ ή πατήστε στις επιλογές για το εικονίδιο τροφοδοσίας  → **Shut down** (Τερματισμός λειτουργίας).
- Windows 7: Κάντε κλικ ή πατήστε στις επιλογές **Start** → **Shut down** (Εναρξη > Τερματισμός λειτουργίας).

 **ΣΗΜΕΙΩΣΗ:** Αν χρησιμοποιείτε διαφορετικό λειτουργικό σύστημα, ανατρέξτε στην τεκμηρίωσή του για οδηγίες σχετικά με τον τερματισμό της λειτουργίας του.

- 3 Αποσυνδέστε τον υπολογιστή σας και όλες τις προσαρτημένες συσκευές από τις ηλεκτρικές τους πρίζες.
- 4 Αποσυνδέστε από τον υπολογιστή σας όλα τα καλώδια, π.χ. καλώδια τηλεφώνου, δικτύου και ούτω καθεξής.
- 5 Αποσυνδέστε από τον υπολογιστή σας όλες τις συσκευές και όλα τα περιφερειακά που έχετε προσαρτήσει, π.χ. πληκτρολόγιο, ποντίκι, οθόνη και ούτω καθεξής.
- 6 Αφαιρέστε από τον υπολογιστή σας κάθε κάρτα πολυμέσων και οπτικό δίσκο, αν υπάρχουν.

Οδηγίες ασφαλείας

Για να προστατέψετε τον υπολογιστή σας από ενδεχόμενη ζημιά και να διασφαλίσετε την ατομική σας προστασία, ακολουθήστε τις παρακάτω κατευθυντήριες οδηγίες για θέματα ασφαλείας.

-  **ΠΡΟΕΙΔΟΠΟΙΗΣΗ:** Διαβάστε τις οδηγίες που παραλάβατε μαζί με τον υπολογιστή σας και αφορούν θέματα ασφαλείας προτού εκτελέσετε οποιαδήποτε εργασία στο εσωτερικό του. Για περισσότερες άριστες πρακτικές σε θέματα ασφαλείας, ανατρέξτε στην αρχική σελίδα του ιστοτόπου για τη συμμόρφωση προς τις κανονιστικές διατάξεις στη διεύθυνση www.dell.com/regulatory_compliance.
-  **ΠΡΟΕΙΔΟΠΟΙΗΣΗ:** Αποσυνδέστε όλες τις πηγές ισχύος προτού ανοίξετε το κάλυμμα ή τα πλαίσια του υπολογιστή. Αφού τελειώσετε τις εργασίες στο εσωτερικό του υπολογιστή, επανατοποθετήστε όλα τα καλύμματα και τα πλαίσια και όλες τις βίδες προτού τον συνδέσετε στην πηγή ισχύος.
-  **ΠΡΟΣΟΧΗ:** Για να μην πάθει ζημιά ο υπολογιστής, διασφαλίστε ότι η επιφάνεια στην οποία θα εκτελέσετε τις εργασίες είναι επίπεδη και καθαρή.
-  **ΠΡΟΣΟΧΗ:** Για να μην πάθουν ζημιά τα εξαρτήματα και οι κάρτες, φροντίστε να τα κρατάτε από τα άκρα τους και μην αγγίζετε τις ακίδες και τις επαφές τους.
-  **ΠΡΟΣΟΧΗ:** Εσείς πρέπει να αναλαμβάνετε μόνο τις εργασίες αντιμετώπισης προβλημάτων και τις επισκευές για τις οποίες σας δίνει εξουσιοδότηση ή οδηγίες η ομάδα τεχνικής βοήθειας της Dell. Η εγγύησή σας δεν καλύπτει ζημιές που οφείλονται σε εργασίες συντήρησης οι οποίες δεν είναι εξουσιοδοτημένες από την Dell. Ανατρέξτε στις οδηγίες ασφαλείας που παραλάβατε μαζί με το προϊόν ή στην ιστοσελίδα www.dell.com/regulatory_compliance.
-  **ΠΡΟΣΟΧΗ:** Προτού αγγίξετε οτιδήποτε στο εσωτερικό του υπολογιστή σας, γειωθείτε αγγίζοντας κάποια άβαφη μεταλλική επιφάνεια, π.χ. το μέταλλο στην πίσω πλευρά του υπολογιστή. Όση ώρα εργάζεστε, φροντίστε να αγγίζετε κατά διαστήματα μια άβαφη μεταλλική επιφάνεια ώστε να φεύγει ο στατικός ηλεκτρισμός που υπάρχει κίνδυνος να προκαλέσει βλάβη στα εσωτερικά εξαρτήματα.

△ ΠΡΟΣΟΧΗ: Όποτε αποσυνδέετε κάποιο καλώδιο, τραβήξτε το από τον σύνδεσμό του ή από τη συρόμενη γλωττίδα του χωρίς να τραβήξετε αυτό καθαυτό το καλώδιο. Ορισμένα καλώδια έχουν συνδέσμους με γλωττίδες κλειδώματος ή χειρόβιδες τις οποίες πρέπει να αποδεσμεύσετε προτού τα αποσυνδέσετε. Όποτε αποσυνδέετε καλώδια, φροντίστε να τα κρατάτε καλά ευθυγραμμισμένα για να μη λυγίσουν οι ακίδες των συνδέσμων. Όποτε συνδέετε καλώδια, φροντίστε να προσανατολίσετε και να ευθυγραμμίζετε σωστά τις θύρες και τους συνδέσμους.

△ ΠΡΟΣΟΧΗ: Πιέστε και βγάλτε κάθε εγκατεστημένη κάρτα από τη μονάδα ανάγνωσης καρτών πολυμέσων.

Συνιστώμενα εργαλεία

Για τις διαδικασίες που παρατίθενται στο έγγραφο ενδέχεται να απαιτούνται τα εξής εργαλεία:

- Σταυροκατσάβιδο
- Πλαστική σφήνα

Μετά την εκτέλεση εργασιών στο εσωτερικό του υπολογιστή σας

 **ΠΡΟΣΟΧΗ:** Αν αφήσετε σκόρπιες ή χαλαρωμένες βίδες μέσα στον υπολογιστή σας, υπάρχει κίνδυνος να πάθει σοβαρότατη ζημιά.

- 1 Επανατοποθετήστε όλες τις βίδες και βεβαιωθείτε ότι δεν έχουν μείνει κάποιες σκόρπιες μέσα στον υπολογιστή σας.
- 2 Συνδέστε κάθε εξωτερική συσκευή, περιφερειακή συσκευή και καλώδιο που αφαιρέσατε προτού εκτελέσετε εργασίες στον υπολογιστή σας.
- 3 Επανατοποθετήστε κάθε κάρτα πολυμέσων, δίσκο και άλλο εξάρτημα που αφαιρέσατε προτού εκτελέσετε εργασίες στον υπολογιστή σας.
- 4 Συνδέστε τον υπολογιστή σας και όλες τις προσαρτημένες συσκευές στις ηλεκτρικές τους πρίζες.
- 5 Ενεργοποιήστε τον υπολογιστή σας.

Αφαίρεση της μπαταρίας

! ΠΡΟΕΙΔΟΠΟΙΗΣΗ: Προτού εκτελέσετε οποιαδήποτε εργασία στο εσωτερικό του υπολογιστή σας, διαβάστε τις πληροφορίες που παραλάβατε μαζί του και αφορούν για θέματα ασφάλειας και ακολουθήστε τα βήματα που περιγράφει η ενότητα [Πριν από την εκτέλεση εργασιών στο εσωτερικό του υπολογιστή σας](#). Μετά την εκτέλεση εργασιών στο εσωτερικό του υπολογιστή σας, ακολουθήστε τις οδηγίες που αναφέρει η ενότητα [Μετά την εκτέλεση εργασιών στο εσωτερικό του υπολογιστή σας](#). Για περισσότερες άριστες πρακτικές σε θέματα ασφάλειας, ανατρέξτε στην αρχική σελίδα του ιστοτόπου για τη συμμόρφωση προς τις κανονιστικές διατάξεις στη διεύθυνση www.dell.com/regulatory_compliance.

Διαδικασία

- 1 Κλείστε την οθόνη και γυρίστε ανάποδα τον υπολογιστή.
- 2 Φέρτε συρτά το μάνταλο αποδέσμευσης της μπαταρίας στη θέση ξεκλειδώματος.
- 3 Σηκώστε γυρτά την μπαταρία και αφαιρέστε την από την υποδοχή της.

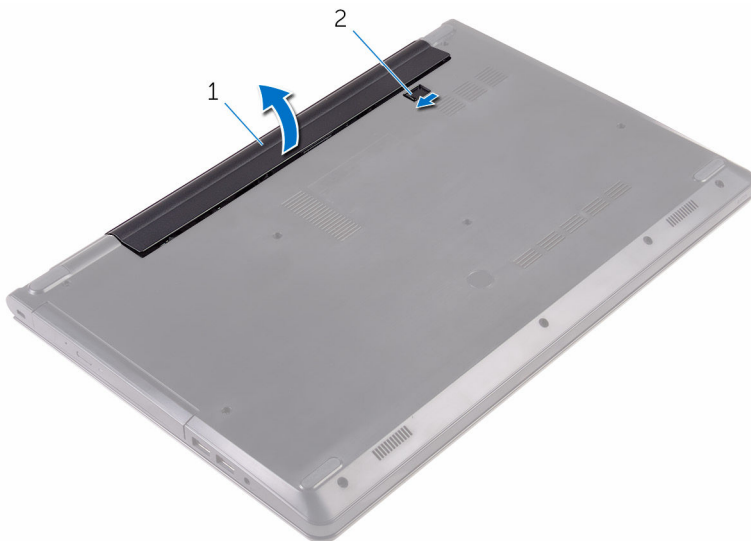

1 μπαταρία

2 μάνταλο αποδέσμευσης
μπαταρίας

- 4 Γυρίστε ανάποδα τον υπολογιστή, ανοίξτε την οθόνη και πιάστε το κουμπί λειτουργίας επί πέντε δευτερόλεπτα για να γειωθεί η πλακέτα συστήματος.

Επανατοποθέτηση της μπαταρίας

 **ΠΡΟΕΙΔΟΠΟΙΗΣΗ:** Προτού εκτελέσετε οποιαδήποτε εργασία στο εσωτερικό του υπολογιστή σας, διαβάστε τις πληροφορίες που παραλάβατε μαζί του και αφορούν για θέματα ασφάλειας και ακολουθήστε τα βήματα που περιγράφει η ενότητα [Πριν από την εκτέλεση εργασιών στο εσωτερικό του υπολογιστή σας](#). Μετά την εκτέλεση εργασιών στο εσωτερικό του υπολογιστή σας, ακολουθήστε τις οδηγίες που αναφέρει η ενότητα [Μετά την εκτέλεση εργασιών στο εσωτερικό του υπολογιστή σας](#). Για περισσότερες άριστες πρακτικές σε θέματα ασφάλειας, ανατρέξτε στην αρχική σελίδα του ιστοτόπου για τη συμμόρφωση προς τις κανονιστικές διατάξεις στη διεύθυνση www.dell.com/regulatory_compliance.

Διαδικασία

- 1 Κλείστε την οθόνη και γυρίστε ανάποδα τον υπολογιστή.
- 2 Τοποθετήστε την μπαταρία μέσα στην υποδοχή της και κουμπώστε την στη σωστή της θέση.



ΣΗΜΕΙΩΣΗ: Αν γίνει σωστά η εγκατάσταση της μπαταρίας, το μάνταλο αποδέσμευσής της επανέρχεται στη θέση κλειδώματος.

Αφαίρεση της μονάδας οπτικού δίσκου



ΠΡΟΕΙΔΟΠΟΙΗΣΗ: Προτού εκτελέσετε οποιαδήποτε εργασία στο εσωτερικό του υπολογιστή σας, διαβάστε τις πληροφορίες που παραλάβατε μαζί του και αφορούν για θέματα ασφάλειας και ακολουθήστε τα βήματα που περιγράφει η ενότητα [Πριν από την εκτέλεση εργασιών στο εσωτερικό του υπολογιστή σας](#). Μετά την εκτέλεση εργασιών στο εσωτερικό του υπολογιστή σας, ακολουθήστε τις οδηγίες που αναφέρει η ενότητα [Μετά την εκτέλεση εργασιών στο εσωτερικό του υπολογιστή σας](#). Για περισσότερες άριστες πρακτικές σε θέματα ασφάλειας, ανατρέξτε στην αρχική σελίδα του ιστοτόπου για τη συμμόρφωση προς τις κανονιστικές διατάξεις στη διεύθυνση www.dell.com/regulatory_compliance.

Προαπαιτούμενες ενέργειες

Αφαιρέστε την [μπαταρία](#).

Διαδικασία

- 1 Αφαιρέστε τη βίδα που συγκρατεί τη διάταξη της μονάδας οπτικού δίσκου στο κάλυμμα της βάσης.
- 2 Με μια πλαστική σφήνα σπρώξτε τη διάταξη της μονάδας οπτικού δίσκου έξω από το φατνίο της.

- 3** Τραβήξτε τη μονάδα οπτικού δίσκου έξω από το φατνίο της.

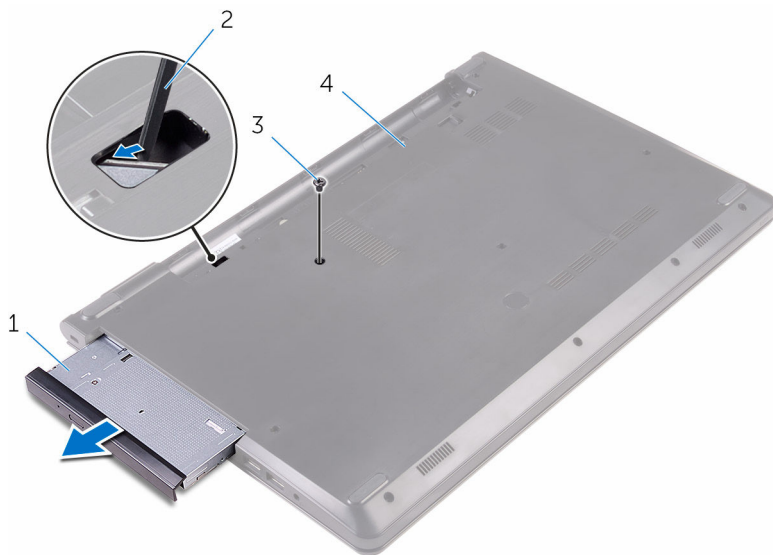

1 διάταξη μονάδας οπτικού δίσκου

2 πλαστική σφήνα

3 βίδα

4 κάλυμμα βάσης

- 4** Ξεσφηνώστε προσεκτικά τη στεφάνη συγκράτησης της μονάδας οπτικού δίσκου για να την αφαιρέσετε από τη μονάδα.

- 5 Αφαιρέστε τη βίδα που συγκρατεί στη μονάδα οπτικού δίσκου το υποστήριγμά της.

 **ΣΗΜΕΙΩΣΗ:** Σημειώστε τον προσανατολισμό του υποστηρίγματος της μονάδας οπτικού δίσκου ώστε να μπορέσετε να το επανατοποθετήσετε σωστά.

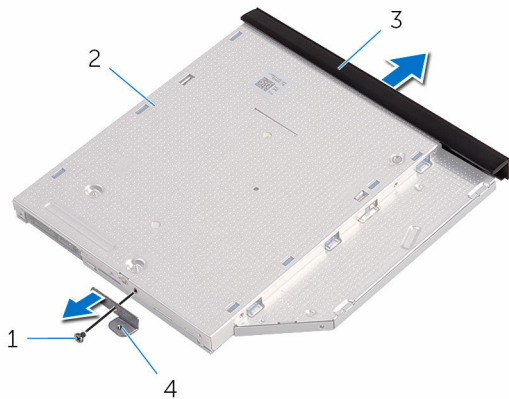

- | | | | |
|---|--|---|------------------------------------|
| 1 | βίδα | 2 | μονάδα οπτικού δίσκου |
| 3 | στεφάνη συγκράτησης μονάδας οπτικού δίσκου | 4 | υποστήριγμα μονάδας οπτικού δίσκου |

Επανατοποθέτηση της μονάδας οπτικού δίσκου



ΠΡΟΕΙΔΟΠΟΙΗΣΗ: Προτού εκτελέσετε οποιαδήποτε εργασία στο εσωτερικό του υπολογιστή σας, διαβάστε τις πληροφορίες που παραλάβετε μαζί του και αφορούν για θέματα ασφάλειας και ακολουθήστε τα βήματα που περιγράφει η ενότητα [Πριν από την εκτέλεση εργασιών στο εσωτερικό του υπολογιστή σας](#). Μετά την εκτέλεση εργασιών στο εσωτερικό του υπολογιστή σας, ακολουθήστε τις οδηγίες που αναφέρει η ενότητα [Μετά την εκτέλεση εργασιών στο εσωτερικό του υπολογιστή σας](#). Για περισσότερες άριστες πρακτικές σε θέματα ασφάλειας, ανατρέξτε στην αρχική σελίδα του ιστοτόπου για τη συμμόρφωση προς τις κανονιστικές διατάξεις στη διεύθυνση www.dell.com/regulatory_compliance.

Διαδικασία

- 1 Ευθυγραμμίστε την οπή για τη βίδα στο υποστήριγμα της μονάδας οπτικού δίσκου με την αντίστοιχη οπή στη μονάδα οπτικού δίσκου.
 -  **ΣΗΜΕΙΩΣΗ:** Πρέπει να ευθυγραμμίσετε σωστά το υποστήριγμα της μονάδας οπτικού δίσκου για να διασφαλίσετε ότι θα μπορέσετε να στερεώσετε τη μονάδα όπως πρέπει στον υπολογιστή. Για να μάθετε τον σωστό προσανατολισμό, ανατρέξτε στο βήμα 5 στην ενότητα «[Αφαίρεση της μονάδας οπτικού δίσκου](#)».
- 2 Επανατοποθετήστε τη βίδα που συγκρατεί στη μονάδα οπτικού δίσκου το υποστήριγμά της.
- 3 Ευθυγραμμίστε τις γλωττίδες στη στεφάνη συγκράτησης της μονάδας οπτικού δίσκου με τις υποδοχές στη μονάδα και κουμπώστε τη στεφάνη στη σωστή θέση.
- 4 Περάστε συρτά τη διάταξη της μονάδας οπτικού δίσκου μέσα στο φατνίο της.
- 5 Επανατοποθετήστε τη βίδα που συγκρατεί τη διάταξη της μονάδας οπτικού δίσκου στο κάλυμμα της βάσης.

Μετέπειτα απαιτούμενες ενέργειες

Επανατοποθετήστε την [μπαταρία](#).

Αφαίρεση του πληκτρολογίου

 **ΠΡΟΕΙΔΟΠΟΙΗΣΗ:** Προτού εκτελέσετε οποιαδήποτε εργασία στο εσωτερικό του υπολογιστή σας, διαβάστε τις πληροφορίες που παραλάβατε μαζί του και αφορούν για θέματα ασφάλειας και ακολουθήστε τα βήματα που περιγράφει η ενότητα [Πριν από την εκτέλεση εργασιών στο εσωτερικό του υπολογιστή σας](#). Μετά την εκτέλεση εργασιών στο εσωτερικό του υπολογιστή σας, ακολουθήστε τις οδηγίες που αναφέρει η ενότητα [Μετά την εκτέλεση εργασιών στο εσωτερικό του υπολογιστή σας](#). Για περισσότερες άριστες πρακτικές σε θέματα ασφάλειας, ανατρέξτε στην αρχική σελίδα του ιστοτόπου για τη συμμόρφωση προς τις κανονιστικές διατάξεις στη διεύθυνση www.dell.com/regulatory_compliance.

Προαπαιτούμενες ενέργειες

Αφαιρέστε την [μπαταρία](#).

Διαδικασία

- 1 Γυρίστε ανάποδα τον υπολογιστή και ανοίξτε την οθόνη.
- 2 Με μια πλαστική σφήνα αποδεσμεύστε τις γλωττίδες που συγκρατούν το πληκτρολόγιο στη διάταξη του στηρίγματος παλάμης.
- 3 Φέρτε συρτά προς τα πάνω το πληκτρολόγιο για να το αποδεσμεύσετε από τις υποδοχές του επάνω στη διάταξη του στηρίγματος παλάμης.

- 4 Γυρίστε ανάποδα το πληκτρολόγιο προσεκτικά και τοποθετήστε το επάνω στη διάταξη του στηρίγματος παλάμης.



1 γλωττίδες (5)

2 πλαστική σφήνα

3 πληκτρολόγιο

4 υποδοχές (6)

5 διάταξη στηρίγματος παλάμης

- 5 Ανοίξτε το μάνταλο και αποσυνδέστε το καλώδιο του πληκτρολογίου από την πλακέτα συστήματος.



- | | |
|----------------|-------------------------------|
| 1 μάνταλο | 2 καλώδιο πληκτρολογίου |
| 3 πληκτρολόγιο | 4 διάταξη στηρίγματος παλάμης |

- 6 Σηκώστε το πληκτρολόγιο μαζί με το καλώδιό του και αφαιρέστε το από τη διάταξη του στηρίγματος παλάμης.

Επανατοποθέτηση του πληκτρολογίου



ΠΡΟΕΙΔΟΠΟΙΗΣΗ: Προτού εκτελέσετε οποιαδήποτε εργασία στο εσωτερικό του υπολογιστή σας, διαβάστε τις πληροφορίες που παραλάβατε μαζί του και αφορούν για θέματα ασφάλειας και ακολουθήστε τα βήματα που περιγράφει η ενότητα [Πριν από την εκτέλεση εργασιών στο εσωτερικό του υπολογιστή σας](#). Μετά την εκτέλεση εργασιών στο εσωτερικό του υπολογιστή σας, ακολουθήστε τις οδηγίες που αναφέρει η ενότητα [Μετά την εκτέλεση εργασιών στο εσωτερικό του υπολογιστή σας](#). Για περισσότερες άριστες πρακτικές σε θέματα ασφάλειας, ανατρέξτε στην αρχική σελίδα του ιστοτόπου για τη συμμόρφωση προς τις κανονιστικές διατάξεις στη διεύθυνση www.dell.com/regulatory_compliance.

Διαδικασία

- 1 Περάστε συρτά το καλώδιο του πληκτρολογίου μέσα στον σύνδεσμο του επάνω στην πλακέτα συστήματος και κλείστε το μάνταλο για να στερεώσετε το καλώδιο.
- 2 Γυρίστε προσεκτικά ανάποδα το πληκτρολόγιο, περάστε συρτά τις γλωττίδες του μέσα στις υποδοχές επάνω στη διάταξη του στηρίγματος παλάμης και κουμπώστε το πληκτρολόγιο στη σωστή του θέση.
- 3 Κλείστε την οθόνη και γυρίστε ανάποδα τον υπολογιστή.

Μετέπειτα απαιτούμενες ενέργειες

Επανατοποθετήστε την [μπαταρία](#).

Αφαίρεση του καλύμματος της βάσης

 **ΠΡΟΕΙΔΟΠΟΙΗΣΗ:** Προτού εκτελέσετε οποιαδήποτε εργασία στο εσωτερικό του υπολογιστή σας, διαβάστε τις πληροφορίες που παραλάβετε μαζί του και αφορούν για θέματα ασφάλειας και ακολουθήστε τα βήματα που περιγράφει η ενότητα [Πριν από την εκτέλεση εργασιών στο εσωτερικό του υπολογιστή σας](#). Μετά την εκτέλεση εργασιών στο εσωτερικό του υπολογιστή σας, ακολουθήστε τις οδηγίες που αναφέρει η ενότητα [Μετά την εκτέλεση εργασιών στο εσωτερικό του υπολογιστή σας](#). Για περισσότερες άριστες πρακτικές σε θέματα ασφάλειας, ανατρέξτε στην αρχική σελίδα του ιστοτόπου για τη συμμόρφωση προς τις κανονιστικές διατάξεις στη διεύθυνση www.dell.com/regulatory_compliance.

Προαπαιτούμενες ενέργειες

- 1 Αφαιρέστε την [μπαταρία](#).
- 2 Ακολουθήστε τη διαδικασία από το βήμα 1 έως το βήμα 3 που περιγράφονται στην ενότητα [«Αφαίρεση της μονάδας οπτικού δίσκου»](#).
- 3 Αφαιρέστε το [πληκτρολόγιο](#).

Διαδικασία

- 1 Ανοίξτε την οθόνη και αφαιρέστε τις βίδες που συγκρατούν τη διάταξη του στηρίγματος παλάμης στο κάλυμμα της βάσης από τον σύνδεσμο της επάνω στην πλακέτα συστήματος.

- 2** Ανοίξτε το μάνταλο και αποσυνδέστε το καλώδιο της μονάδας οπτικού δίσκου από τον σύνδεσμο του επάνω στην πλακέτα συστήματος.



1 βίδες (5)

2 διάταξη στηρίγματος
παλάμης

3 κάλυμμα βάσης

4 καλώδιο μονάδας οπτικού
δίσκου

5 μάνταλο

- 3** Κλείστε την οθόνη και γυρίστε ανάποδα τον υπολογιστή.

- 4 Αφαιρέστε τις βίδες που συγκρατούν το κάλυμμα της βάσης στη διάταξη του στηρίγματος παλάμης.

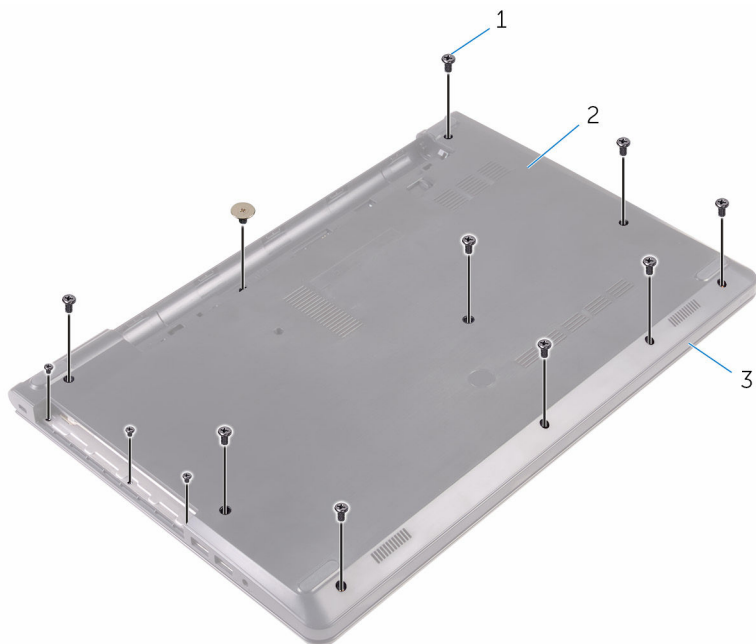

1 βίδες (13)

2 κάλυμμα βάσης

3 διάταξη στηρίγματος παλάμης

- 5** Με τα δάχτυλά σας ξεσφηνώστε απαλά το κάλυμμα της βάσης και αφαιρέστε το από τη διάταξη του στηρίγματος παλάμης.

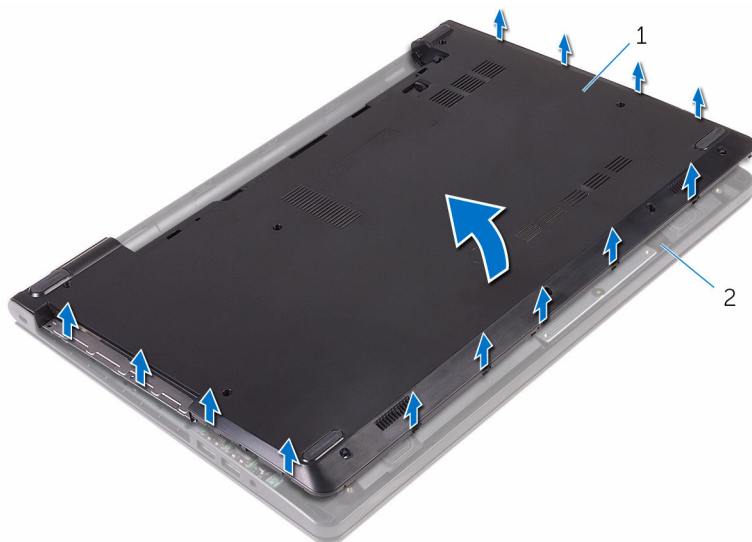

1 κάλυμμα βάσης

2 διάταξη στηρίγματος
παλάμης

- 6** Γυρίστε ανάποδα το κάλυμμα της βάσης.

- 7 Αποδεσμεύστε την ενδιάμεση διάταξη της μονάδας οπτικού δίσκου από τις γλωττίδες στο κάλυμμα της βάσης.

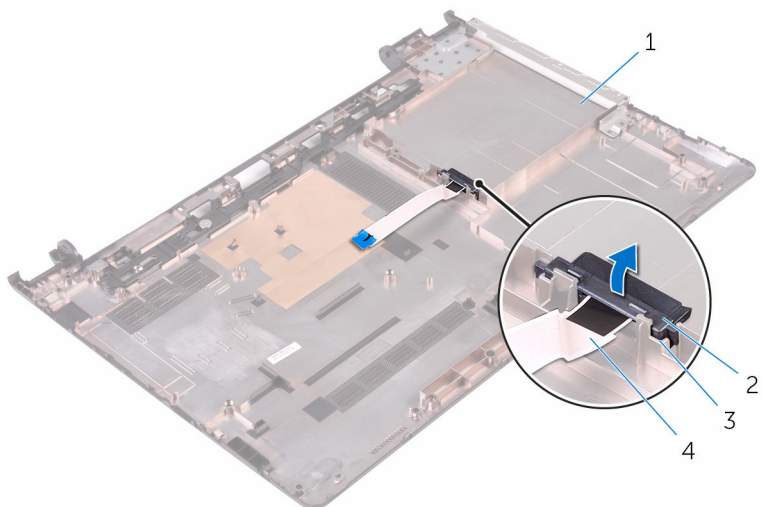

1 κάλυμμα βάσης

2 ενδιάμεση διάταξη μονάδας οπτικού δίσκου

3 γλωττίδες (2)

4 καλώδιο μονάδας οπτικού δίσκου

Επανατοποθέτηση του καλύμματος της βάσης



ΠΡΟΕΙΔΟΠΟΙΗΣΗ: Προτού εκτελέσετε οποιαδήποτε εργασία στο εσωτερικό του υπολογιστή σας, διαβάστε τις πληροφορίες που παραλάβατε μαζί του και αφορούν για θέματα ασφάλειας και ακολουθήστε τα βήματα που περιγράφει η ενότητα [Πριν από την εκτέλεση εργασιών στο εσωτερικό του υπολογιστή σας](#). Μετά την εκτέλεση εργασιών στο εσωτερικό του υπολογιστή σας, ακολουθήστε τις οδηγίες που αναφέρει η ενότητα [Μετά την εκτέλεση εργασιών στο εσωτερικό του υπολογιστή σας](#). Για περισσότερες άριστες πρακτικές σε θέματα ασφάλειας, ανατρέξτε στην αρχική σελίδα του ιστοτόπου για τη συμμόρφωση προς τις κανονιστικές διατάξεις στη διεύθυνση www.dell.com/regulatory_compliance.



Διαδικασία

- 1 Ευθυγραμμίστε την ενδιάμεση διάταξη της μονάδας οπτικού δίσκου με τις γλωττίδες στο κάλυμμα της βάσης και κουμπώστε τη διάταξη στη σωστή της θέση.
- 2 Γυρίστε ανάποδα το κάλυμμα της βάσης.
- 3 Περάστε συρτά τις γλωττίδες στο κάλυμμα της βάσης μέσα στις υποδοχές τους επάνω στη διάταξη του στηρίγματος παλάμης και κουμπώστε το κάλυμμα της βάσης στη σωστή του θέση.
- 4 Επανατοποθετήστε τις βίδες που συγκρατούν το κάλυμμα της βάσης στη διάταξη του στηρίγματος παλάμης.
- 5 Γυρίστε ανάποδα τον υπολογιστή.
- 6 Ανοίξτε την οθόνη και επανατοποθετήστε τις βίδες που συγκρατούν τη διάταξη του στηρίγματος παλάμης στο κάλυμμα της βάσης.
- 7 Περάστε συρτά το καλώδιο της μονάδας οπτικού δίσκου μέσα στον σύνδεσμό του και κλείστε το μάνταλο για να στερεώσετε το καλώδιο.

Μετέπειτα απαιτούμενες ενέργειες

- 1 Επανατοποθετήστε το [πληκτρολόγιο](#).
- 2 Ακολουθήστε τις διαδικασίες από το βήμα 4 έως το βήμα 5 που περιγράφονται στην ενότητα [«Επανατοποθέτηση της μονάδας οπτικού δίσκου»](#).
- 3 Επανατοποθετήστε την [μπαταρία](#).

Αφαίρεση του σκληρού δίσκου

-  **ΠΡΟΕΙΔΟΠΟΙΗΣΗ:** Προτού εκτελέσετε οποιαδήποτε εργασία στο εσωτερικό του υπολογιστή σας, διαβάστε τις πληροφορίες που παραλάβατε μαζί του και αφορούν για θέματα ασφάλειας και ακολουθήστε τα βήματα που περιγράφει η ενότητα [Πριν από την εκτέλεση εργασιών στο εσωτερικό του υπολογιστή σας](#). Μετά την εκτέλεση εργασιών στο εσωτερικό του υπολογιστή σας, ακολουθήστε τις οδηγίες που αναφέρει η ενότητα [Μετά την εκτέλεση εργασιών στο εσωτερικό του υπολογιστή σας](#). Για περισσότερες άριστες πρακτικές σε θέματα ασφάλειας, ανατρέξτε στην αρχική σελίδα του ιστοτόπου για τη συμμόρφωση προς τις κανονιστικές διατάξεις στη διεύθυνση www.dell.com/regulatory_compliance.
-  **ΠΡΟΣΟΧΗ:** Οι σκληροί δίσκοι είναι εύθραυστοι. Μεταχειριστείτε τους με προσοχή.
-  **ΠΡΟΣΟΧΗ:** Για να αποφευχθεί η απώλεια δεδομένων, μην αφαιρέσετε τον σκληρό δίσκο την ώρα που ο υπολογιστής είναι σε κατάσταση αναστολής λειτουργίας ή σε λειτουργία.

Προαπαιτούμενες ενέργειες

- 1 Αφαιρέστε την [μπαταρία](#).
- 2 Ακολουθήστε τη διαδικασία από το βήμα 1 έως το βήμα 3 που περιγράφονται στην ενότητα «[Αφαίρεση της μονάδας οπτικού δίσκου](#)».
- 3 Αφαιρέστε το [πληκτρολόγιο](#).
- 4 Ακολουθήστε τη διαδικασία από το βήμα 1 έως το βήμα 5 που περιγράφονται στην ενότητα «[Αφαίρεση του καλύμματος της βάσης](#)».

Διαδικασία

- 1 Αφαιρέστε τις βίδες που συγκρατούν τη διάταξη του σκληρού δίσκου στη διάταξη του στηρίγματος παλάμης.
- 2 Ανοίξτε το μάνταλο και αποσυνδέστε το καλώδιο του σκληρού δίσκου από την πλακέτα συστήματος.

- 3** Σηκώστε τη διάταξη του σκληρού δίσκου και αφαιρέστε την από τη διάταξη του στηρίγματος παλάμης.

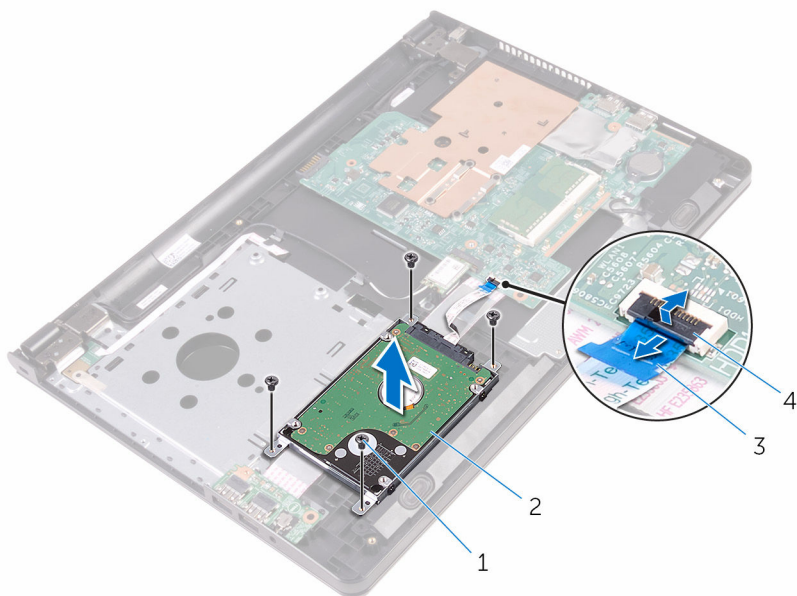

- | | | | |
|---|------------------------|---|------------------------|
| 1 | βίδες (4) | 2 | διάταξη σκληρού δίσκου |
| 3 | καλώδιο σκληρού δίσκου | 4 | μάνταλο |

- 4 Αποσυνδέστε την ενδιάμεση διάταξη από τη διάταξη του σκληρού δίσκου.

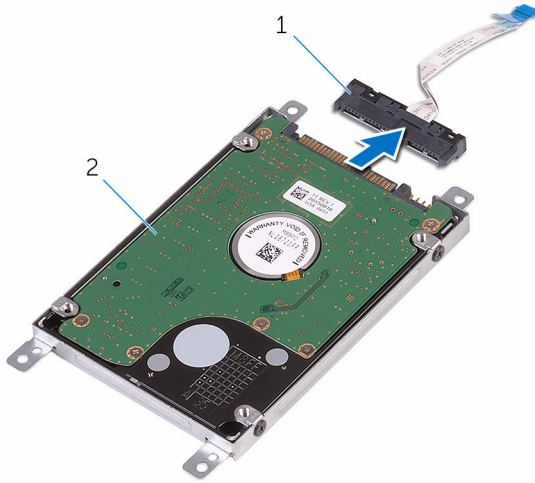

1 ενδιάμεση διάταξη

2 διάταξη σκληρού δίσκου

- 5 Αφαιρέστε τις βίδες που συγκρατούν στον σκληρό δίσκο το υποστήριγμά του, σηκώστε το και αποσπάστε το από τον σκληρό δίσκο.

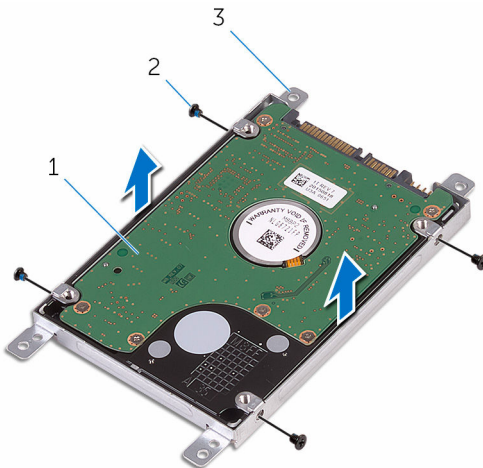

1 σκληρό δίσκο

2 βίδες (4)

3 υποστήριγμα σκληρού δίσκου

Επανατοποθέτηση του σκληρού δίσκου

⚠ ΠΡΟΕΙΔΟΠΟΙΗΣΗ: Προτού εκτελέσετε οποιαδήποτε εργασία στο εσωτερικό του υπολογιστή σας, διαβάστε τις πληροφορίες που παραλάβατε μαζί του και αφορούν για θέματα ασφάλειας και ακολουθήστε τα βήματα που περιγράφει η ενότητα [Πριν από την εκτέλεση εργασιών στο εσωτερικό του υπολογιστή σας](#). Μετά την εκτέλεση εργασιών στο εσωτερικό του υπολογιστή σας, ακολουθήστε τις οδηγίες που αναφέρει η ενότητα [Μετά την εκτέλεση εργασιών στο εσωτερικό του υπολογιστή σας](#). Για περισσότερες άριστες πρακτικές σε θέματα ασφάλειας, ανατρέξτε στην αρχική σελίδα του ιστοτόπου για τη συμμόρφωση προς τις κανονιστικές διατάξεις στη διεύθυνση www.dell.com/regulatory_compliance.

⚠ ΠΡΟΣΟΧΗ: Οι σκληροί δίσκοι είναι εύθραυστοι. Μεταχειριστείτε τους με προσοχή.

Διαδικασία

- 1 Ευθυγραμμίστε τις οπές για τις βίδες στο υποστήριγμα του σκληρού δίσκου με τις αντίστοιχες οπές στον σκληρό δίσκο.
- 2 Επανατοποθετήστε τις βίδες που συγκρατούν στον σκληρό δίσκο το υποστήριγμά του.
- 3 Συνδέστε την ενδιάμεση διάταξη στη διάταξη του σκληρού δίσκου.
- 4 Ευθυγραμμίστε τις οπές για τις βίδες στη διάταξη του σκληρού δίσκου με τις οπές για τις βίδες στη διάταξη του στηρίγματος παλάμης.
- 5 Επανατοποθετήστε τις βίδες που συγκρατούν τη διάταξη του σκληρού δίσκου στη διάταξη του στηρίγματος παλάμης.
- 6 Περάστε συρτά το καλώδιο του σκληρού δίσκου μέσα στον σύνδεσμό του επάνω στην πλακέτα συστήματος και κλείστε το μάνταλο για να στερεώσετε το καλώδιο.

Μετέπειτα απαιτούμενες ενέργειες

- 1 Ακολουθήστε τη διαδικασία από το βήμα 3 έως το βήμα 7 που περιγράφονται στην ενότητα [«Επανατοποθέτηση του καλύμματος της βάσης»](#).
- 2 Επανατοποθετήστε το [πληκτρολόγιο](#).
- 3 Ακολουθήστε τις διαδικασίες από το βήμα 4 έως το βήμα 5 που περιγράφονται στην ενότητα [«Επανατοποθέτηση της μονάδας οπτικού δίσκου»](#).

4 Επανατοποθετήστε την [μπαταρία](#).

Αφαίρεση της μονάδας μνήμης



ΠΡΟΕΙΔΟΠΟΙΗΣΗ: Προτού εκτελέσετε οποιαδήποτε εργασία στο εσωτερικό του υπολογιστή σας, διαβάστε τις πληροφορίες που παραλάβατε μαζί του και αφορούν για θέματα ασφάλειας και ακολουθήστε τα βήματα που περιγράφει η ενότητα [Πριν από την εκτέλεση εργασιών στο εσωτερικό του υπολογιστή σας](#). Μετά την εκτέλεση εργασιών στο εσωτερικό του υπολογιστή σας, ακολουθήστε τις οδηγίες που αναφέρει η ενότητα [Μετά την εκτέλεση εργασιών στο εσωτερικό του υπολογιστή σας](#). Για περισσότερες άριστες πρακτικές σε θέματα ασφάλειας, ανατρέξτε στην αρχική σελίδα του ιστοτόπου για τη συμμόρφωση προς τις κανονιστικές διατάξεις στη διεύθυνση www.dell.com/regulatory_compliance.

Προαπαιτούμενες ενέργειες

- 1 Αφαιρέστε την [μπαταρία](#).
- 2 Ακολουθήστε τη διαδικασία από το βήμα 1 έως το βήμα 3 που περιγράφονται στην ενότητα «[Αφαίρεση της μονάδας οπτικού δίσκου](#)».
- 3 Αφαιρέστε το [πληκτρολόγιο](#).
- 4 Ακολουθήστε τη διαδικασία από το βήμα 1 έως το βήμα 5 που περιγράφονται στην ενότητα «[Αφαίρεση του καλύμματος της βάσης](#)».

Διαδικασία

- 1 Με τα δάχτυλά σας ανοίξτε τους συνδετήρες συγκράτησης στο κάθε άκρο της υποδοχής της μονάδας μνήμης τόσο ώστε να ανασηκωθεί η μονάδα.

2 Μετακινήστε συρτά τη μονάδα μνήμης και αφαιρέστε την από την υποδοχή της.

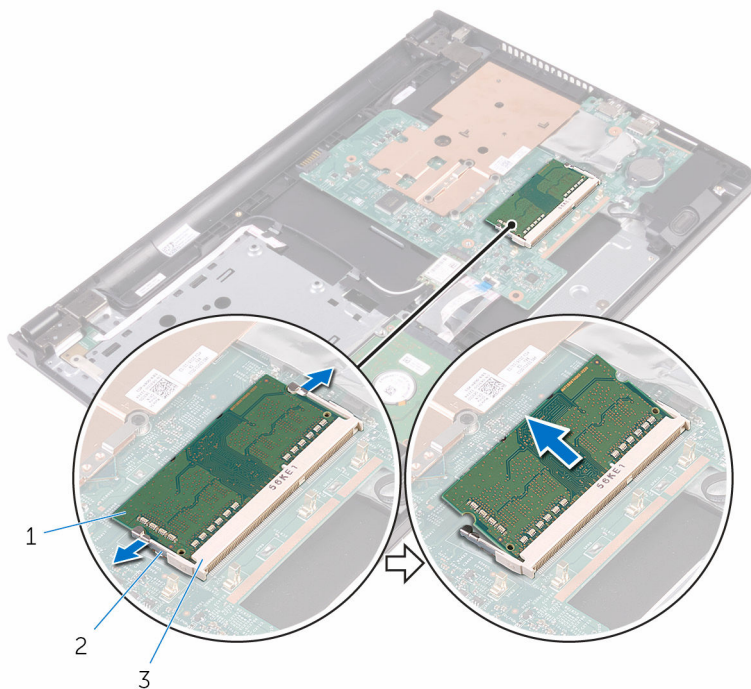

1 μονάδα μνήμης

2 συνδετήρες συγκράτησης (2)

3 υποδοχή μονάδας μνήμης

Επανατοποθέτηση της μονάδας μνήμης



ΠΡΟΕΙΔΟΠΟΙΗΣΗ: Προτού εκτελέσετε οποιαδήποτε εργασία στο εσωτερικό του υπολογιστή σας, διαβάστε τις πληροφορίες που παραλάβατε μαζί του και αφορούν για θέματα ασφάλειας και ακολουθήστε τα βήματα που περιγράφει η ενότητα [Πριν από την εκτέλεση εργασιών στο εσωτερικό του υπολογιστή σας](#). Μετά την εκτέλεση εργασιών στο εσωτερικό του υπολογιστή σας, ακολουθήστε τις οδηγίες που αναφέρει η ενότητα [Μετά την εκτέλεση εργασιών στο εσωτερικό του υπολογιστή σας](#). Για περισσότερες άριστες πρακτικές σε θέματα ασφάλειας, ανατρέξτε στην αρχική σελίδα του ιστοτόπου για τη συμμόρφωση προς τις κανονιστικές διατάξεις στη διεύθυνση www.dell.com/regulatory_compliance.

Διαδικασία

- 1 Ευθυγραμμίστε την εγκοπή στη μονάδα μνήμης με τη γλωττίδα στην υποδοχή της μονάδας.

- 2 Περάστε σταθερά, συρτά και γυρτά τη μονάδα μνήμης μέσα στην υποδοχή και πιέστε την προς τα κάτω τόσο ώστε να κουμπώσει στη σωστή της θέση και να ακουστεί το χαρακτηριστικό κλικ.

 **ΣΗΜΕΙΩΣΗ:** Αν δεν ακουστεί το χαρακτηριστικό κλικ, αφαιρέστε τη μονάδα μνήμης και εγκαταστήστε την ξανά.

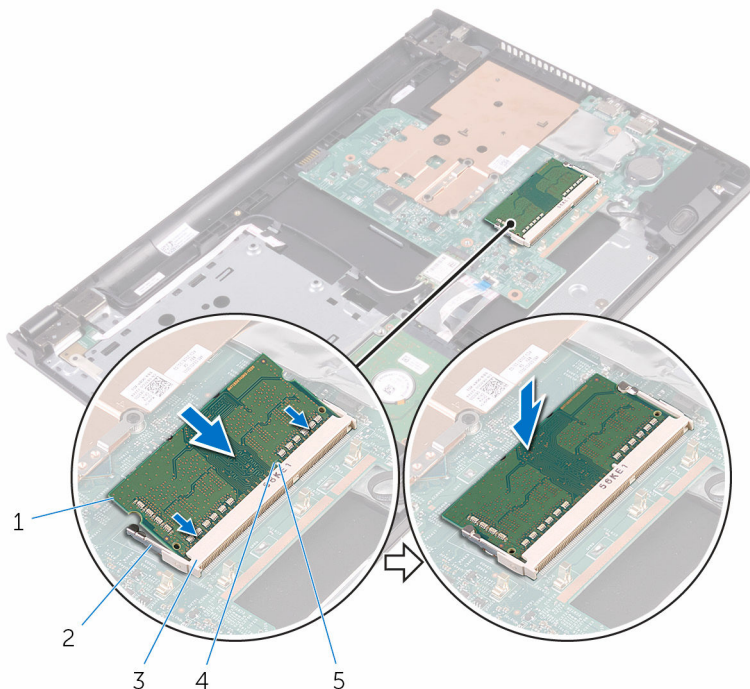

- | | | | |
|---|------------------------|---|----------------------------|
| 1 | μονάδα μνήμης | 2 | συνδετήρες συγκράτησης (2) |
| 3 | υποδοχή μονάδας μνήμης | 4 | εγκοπή |
| 5 | γλωττίδα | | |

Μετέπειτα απαιτούμενες ενέργειες

- 1 Ακολουθήστε τη διαδικασία από το βήμα 3 έως το βήμα 7 που περιγράφονται στην ενότητα [«Επανατοποθέτηση του καλύμματος της βάσης»](#).
- 2 Επανατοποθετήστε το [πληκτρολόγιο](#).
- 3 Ακολουθήστε τις διαδικασίες από το βήμα 4 έως το βήμα 5 που περιγράφονται στην ενότητα [«Επανατοποθέτηση της μονάδας οπτικού δίσκου»](#).

4 Επανατοποθετήστε την [μπαταρία](#).

Αφαίρεση της κάρτας ασύρματης επικοινωνίας

 **ΠΡΟΕΙΔΟΠΟΙΗΣΗ:** Προτού εκτελέσετε οποιαδήποτε εργασία στο εσωτερικό του υπολογιστή σας, διαβάστε τις πληροφορίες που παραλάβατε μαζί του και αφορούν για θέματα ασφάλειας και ακολουθήστε τα βήματα που περιγράφει η ενότητα [Πριν από την εκτέλεση εργασιών στο εσωτερικό του υπολογιστή σας](#). Μετά την εκτέλεση εργασιών στο εσωτερικό του υπολογιστή σας, ακολουθήστε τις οδηγίες που αναφέρει η ενότητα [Μετά την εκτέλεση εργασιών στο εσωτερικό του υπολογιστή σας](#). Για περισσότερες άριστες πρακτικές σε θέματα ασφάλειας, ανατρέξτε στην αρχική σελίδα του ιστοτόπου για τη συμμόρφωση προς τις κανονιστικές διατάξεις στη διεύθυνση www.dell.com/regulatory_compliance.

Προαπαιτούμενες ενέργειες

- 1 Αφαιρέστε την [μπαταρία](#).
- 2 Ακολουθήστε τη διαδικασία από το βήμα 1 έως το βήμα 3 που περιγράφονται στην ενότητα [«Αφαίρεση της μονάδας οπτικού δίσκου»](#).
- 3 Αφαιρέστε το [πληκτρολόγιο](#).
- 4 Ακολουθήστε τη διαδικασία από το βήμα 1 έως το βήμα 5 που περιγράφονται στην ενότητα [«Αφαίρεση του καλύμματος της βάσης»](#).

Διαδικασία

- 1 Αποσυνδέστε τα καλώδια της κεραίας από την κάρτα ασύρματης επικοινωνίας.
- 2 Αφαιρέστε τη βίδα που συγκρατεί την κάρτα ασύρματης επικοινωνίας στην πλακέτα συστήματος.

- 3** Μετακινήστε συρτά την κάρτα ασύρματης επικοινωνίας και αφαιρέστε την από την υποδοχή της.

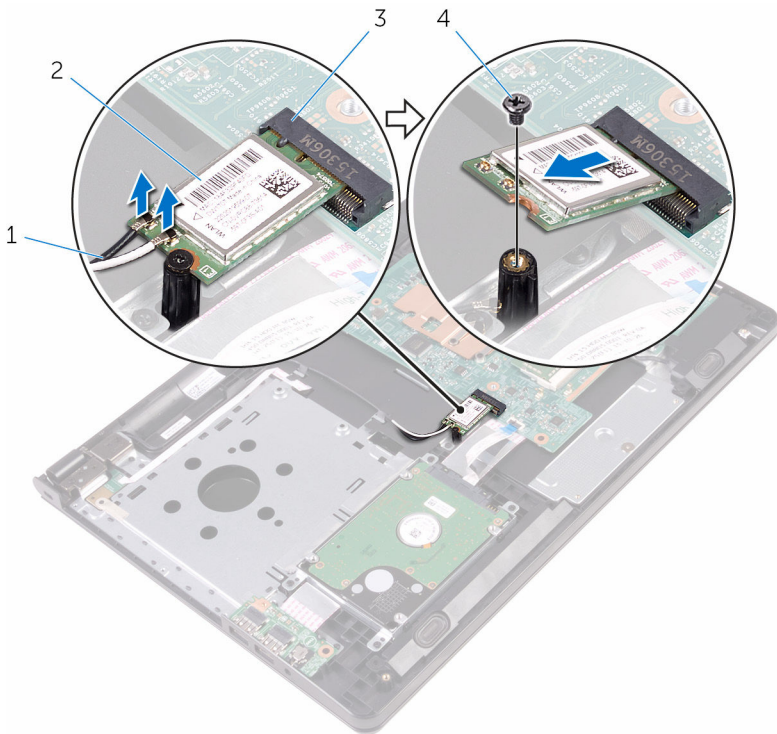

1 καλώδια κεραίας (2)

2 κάρτα ασύρματης
επικοινωνίας

3 υποδοχή κάρτας ασύρματης
επικοινωνίας

4 βίδα

Επανατοποθέτηση της κάρτας ασύρματης επικοινωνίας.

 **ΠΡΟΕΙΔΟΠΟΙΗΣΗ:** Προτού εκτελέσετε οποιαδήποτε εργασία στο εσωτερικό του υπολογιστή σας, διαβάστε τις πληροφορίες που παραλάβατε μαζί του και αφορούν για θέματα ασφάλειας και ακολουθήστε τα βήματα που περιγράφει η ενότητα [Πριν από την εκτέλεση εργασιών στο εσωτερικό του υπολογιστή σας](#). Μετά την εκτέλεση εργασιών στο εσωτερικό του υπολογιστή σας, ακολουθήστε τις οδηγίες που αναφέρει η ενότητα [Μετά την εκτέλεση εργασιών στο εσωτερικό του υπολογιστή σας](#). Για περισσότερες άριστες πρακτικές σε θέματα ασφάλειας, ανατρέξτε στην αρχική σελίδα του ιστοτόπου για τη συμμόρφωση προς τις κανονιστικές διατάξεις στη διεύθυνση www.dell.com/regulatory_compliance.

Διαδικασία

 **ΠΡΟΣΟΧΗ:** Μην τοποθετήσετε καλώδια κάτω από την κάρτα ασύρματης επικοινωνίας για να μην πάθει ζημιά η κάρτα.

- 1 Ευθυγραμμίστε την εγκοπή στη κάρτα ασύρματης επικοινωνίας με τη γλωττίδα στην υποδοχή της κάρτας και περάστε συρτά την κάρτα μέσα στην υποδοχή.
- 2 Πιέστε το άλλο άκρο της κάρτας ασύρματης επικοινωνίας και επανατοποθετήστε τη βίδα που συγκρατεί την κάρτα στην πλακέτα συστήματος.

- 3** Συνδέστε τα καλώδια της κεραίας στην κάρτα ασύρματης επικοινωνίας.
 Στον πίνακα που ακολουθεί παρατίθεται η χρωματική κωδικοποίηση των καλωδίων της κεραίας για την κάρτα ασύρματης επικοινωνίας που υποστηρίζει ο υπολογιστής σας:

| Συνδέσμοι στην κάρτα ασύρματης επικοινωνίας | Χρώμα καλωδίου κεραίας |
|---|------------------------|
| Κύριος (λευκό τρίγωνο) | Λευκό |
| Βοηθητικός (μαύρο τρίγωνο) | Μαύρο |

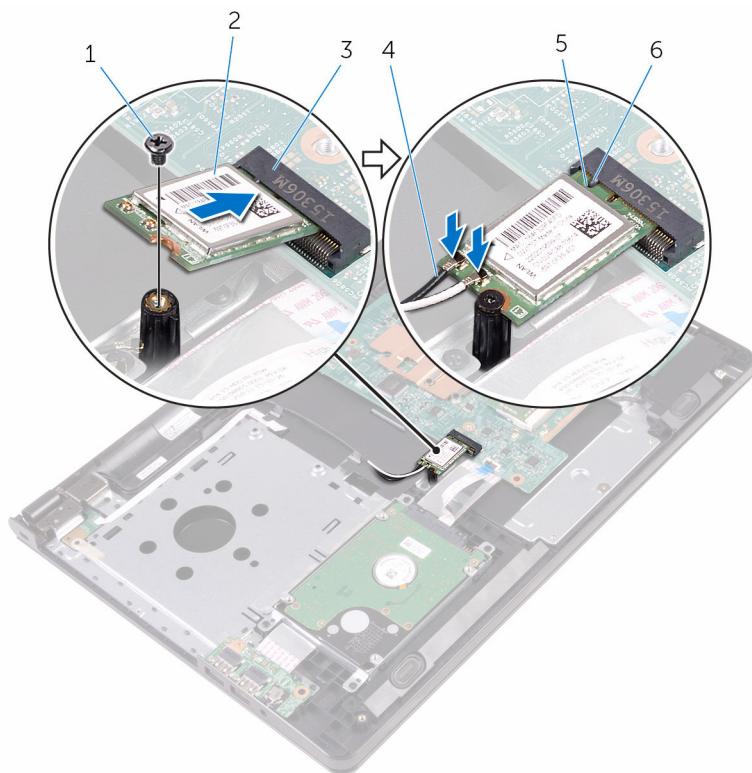

- | | |
|---|--------------------------------|
| 1 βίδα | 2 κάρτα ασύρματης επικοινωνίας |
| 3 υποδοχή κάρτας ασύρματης επικοινωνίας | 4 καλώδια κεραίας (2) |
| 5 εγκοπή | 6 γλωττίδα |

Μετάπειτα απαιτούμενες ενέργειες

- 1 Ακολουθήστε τη διαδικασία από το βήμα 3 έως το βήμα 7 που περιγράφονται στην ενότητα «[Επανατοποθέτηση του καλύμματος της βάσης](#)».
- 2 Επανατοποθετήστε το [πληκτρολόγιο](#).
- 3 Ακολουθήστε τις διαδικασίες από το βήμα 4 έως το βήμα 5 που περιγράφονται στην ενότητα «[Επανατοποθέτηση της μονάδας οπτικού δίσκου](#)».
- 4 Επανατοποθετήστε την [μπαταρία](#).

Αφαίρεση της πλακέτας του κουμπιού λειτουργίας



ΠΡΟΕΙΔΟΠΟΙΗΣΗ: Προτού εκτελέσετε οποιαδήποτε εργασία στο εσωτερικό του υπολογιστή σας, διαβάστε τις πληροφορίες που παραλάβατε μαζί του και αφορούν για θέματα ασφάλειας και ακολουθήστε τα βήματα που περιγράφει η ενότητα [Πριν από την εκτέλεση εργασιών στο εσωτερικό του υπολογιστή σας](#). Μετά την εκτέλεση εργασιών στο εσωτερικό του υπολογιστή σας, ακολουθήστε τις οδηγίες που αναφέρει η ενότητα [Μετά την εκτέλεση εργασιών στο εσωτερικό του υπολογιστή σας](#). Για περισσότερες άριστες πρακτικές σε θέματα ασφάλειας, ανατρέξτε στην αρχική σελίδα του ιστοτόπου για τη συμμόρφωση προς τις κανονιστικές διατάξεις στη διεύθυνση www.dell.com/regulatory_compliance.

Προαπαιτούμενες ενέργειες

- 1 Αφαιρέστε την [μπαταρία](#).
- 2 Ακολουθήστε τη διαδικασία από το βήμα 1 έως το βήμα 3 που περιγράφονται στην ενότητα «[Αφαίρεση της μονάδας οπτικού δίσκου](#)».
- 3 Αφαιρέστε το [πληκτρολόγιο](#).
- 4 Ακολουθήστε τη διαδικασία από το βήμα 1 έως το βήμα 5 που περιγράφονται στην ενότητα «[Αφαίρεση του καλύμματος της βάσης](#)».

Διαδικασία

- 1 Γυρίστε ανάποδα τον υπολογιστή και ανοίξτε την οθόνη ως το τέρμα.

- 2** Ανοίξτε το μάνταλο και αποσυνδέστε το καλώδιο της πλακέτας του κουμπιού λειτουργίας από την πλακέτα συστήματος.

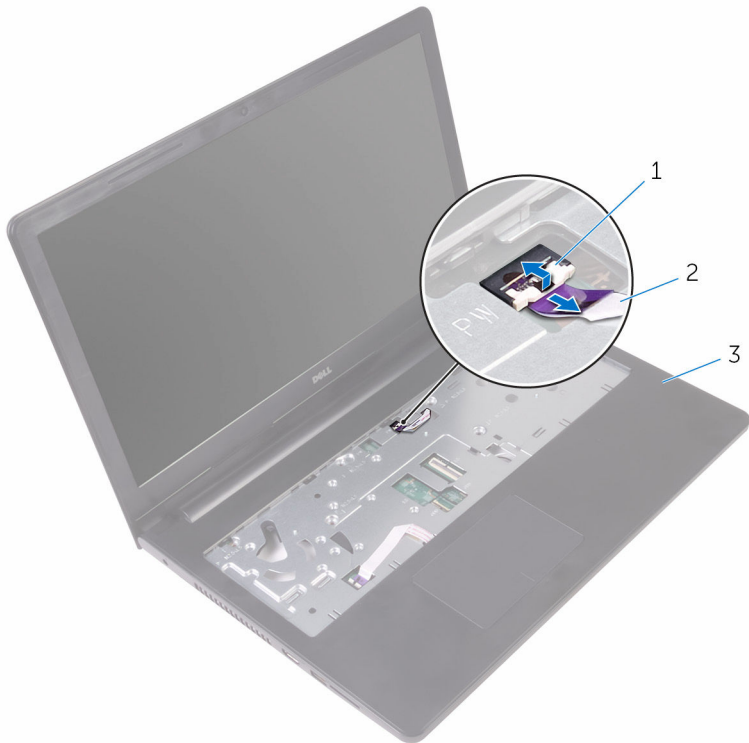

1 μάνταλο

2 καλώδιο πλακέτας κουμπιού λειτουργίας

3 διάταξη στηρίγματος παλάμης

- 3** Κλείστε την οθόνη και γυρίστε ανάποδα τον υπολογιστή.
- 4** Ξεκολλήστε την ταινία που συγκρατεί το καλώδιο της πλακέτας του κουμπιού λειτουργίας στη διάταξη του στηρίγματος παλάμης.
- 5** Αφαιρέστε τη βίδα που συγκρατεί την πλακέτα του κουμπιού λειτουργίας στη διάταξη του στηρίγματος παλάμης.
- 6** Σημειώστε τη διαδρομή του καλωδίου της πλακέτας του κουμπιού λειτουργίας και αποσπάστε το από τη διάταξη του στηρίγματος παλάμης.

- 7 Μετακινήστε συρτά την πλακέτα του κουμπιού λειτουργίας μαζί με το καλώδιό της και αφαιρέστε την από την κάτω πλευρά της γλωττίδας στη διάταξη του στηρίγματος παλάμης.

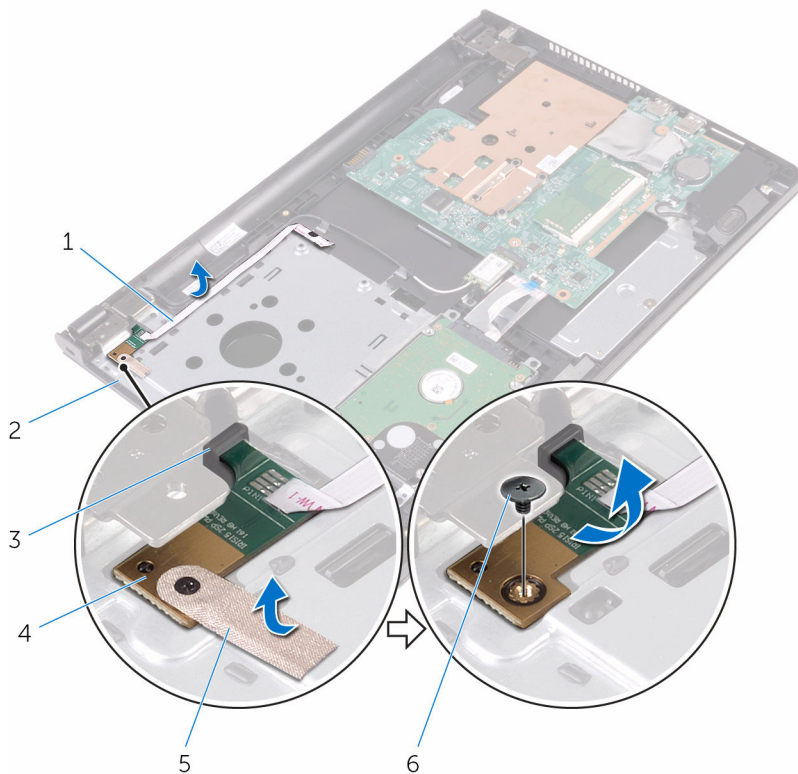

1 καλώδιο πλακέτας κουμπιού λειτουργίας

3 γλωττίδα

5 ταινία

2 διάταξη στηρίγματος παλάμης

4 πλακέτα κουμπιού λειτουργίας

6 βίδα

Επανατοποθέτηση της πλακέτας του κουμπιού λειτουργίας



ΠΡΟΕΙΔΟΠΟΙΗΣΗ: Προτού εκτελέσετε οποιαδήποτε εργασία στο εσωτερικό του υπολογιστή σας, διαβάστε τις πληροφορίες που παραλάβατε μαζί του και αφορούν για θέματα ασφάλειας και ακολουθήστε τα βήματα που περιγράφει η ενότητα [Πριν από την εκτέλεση εργασιών στο εσωτερικό του υπολογιστή σας](#). Μετά την εκτέλεση εργασιών στο εσωτερικό του υπολογιστή σας, ακολουθήστε τις οδηγίες που αναφέρει η ενότητα [Μετά την εκτέλεση εργασιών στο εσωτερικό του υπολογιστή σας](#). Για περισσότερες άριστες πρακτικές σε θέματα ασφάλειας, ανατρέξτε στην αρχική σελίδα του ιστοτόπου για τη συμμόρφωση προς τις κανονιστικές διατάξεις στη διεύθυνση www.dell.com/regulatory_compliance.

Διαδικασία

1. Περάστε συρτά την πλακέτα του κουμπιού λειτουργίας κάτω από τη γλωττίδα στο στηρίγμα παλάμης και ευθυγραμμίστε την οπή για τη βίδα στην πλακέτα του κουμπιού λειτουργίας με την αντίστοιχη οπή στο στηρίγμα παλάμης.
2. Επανατοποθετήστε τη βίδα που συγκρατεί την πλακέτα κουμπιού λειτουργίας στη διάταξη του στηρίγματος παλάμης.
3. Κολλήστε την ταινία που συγκρατεί την πλακέτα του κουμπιού λειτουργίας στη διάταξη του στηρίγματος παλάμης.
4. Προσαρτήστε το καλώδιο της πλακέτας του κουμπιού λειτουργίας στη διάταξη του στηρίγματος παλάμης.
5. Περάστε συρτά το καλώδιο της πλακέτας του κουμπιού τροφοδοσίας μέσα από την υποδοχή του επάνω στη διάταξη του στηρίγματος παλάμης.
6. Γυρίστε ανάποδα τον υπολογιστή και ανοίξτε την οθόνη ως το τέρμα.
7. Περάστε συρτά το καλώδιο της πλακέτας του κουμπιού λειτουργίας μέσα στον σύνδεσμο του επάνω στην πλακέτα συστήματος και κλείστε το μάνταλο για να στερεώσετε το καλώδιο.

Μετέπειτα απαιτούμενες ενέργειες

1. Ακολουθήστε τη διαδικασία από το βήμα 3 έως το βήμα 7 που περιγράφονται στην ενότητα «[Επανατοποθέτηση του καλύμματος της βάσης](#)».
2. Επανατοποθετήστε το [πληκτρολόγιο](#).

- 3** Ακολουθήστε τις διαδικασίες από το βήμα 4 έως το βήμα 5 που περιγράφονται στην ενότητα «[Επανατοποθέτηση της μονάδας οπτικού δίσκου](#)».
- 4** Επανατοποθετήστε την [μπαταρία](#).

Αφαίρεση των ηχείων

 **ΠΡΟΕΙΔΟΠΟΙΗΣΗ:** Προτού εκτελέσετε οποιαδήποτε εργασία στο εσωτερικό του υπολογιστή σας, διαβάστε τις πληροφορίες που παραλάβατε μαζί του και αφορούν για θέματα ασφάλειας και ακολουθήστε τα βήματα που περιγράφει η ενότητα [Πριν από την εκτέλεση εργασιών στο εσωτερικό του υπολογιστή σας](#). Μετά την εκτέλεση εργασιών στο εσωτερικό του υπολογιστή σας, ακολουθήστε τις οδηγίες που αναφέρει η ενότητα [Μετά την εκτέλεση εργασιών στο εσωτερικό του υπολογιστή σας](#). Για περισσότερες άριστες πρακτικές σε θέματα ασφάλειας, ανατρέξτε στην αρχική σελίδα του ιστοτόπου για τη συμμόρφωση προς τις κανονιστικές διατάξεις στη διεύθυνση www.dell.com/regulatory_compliance.

Προαπαιτούμενες ενέργειες

- 1 Αφαιρέστε την [μπαταρία](#).
- 2 Ακολουθήστε τη διαδικασία από το βήμα 1 έως το βήμα 3 που περιγράφονται στην ενότητα «[Αφαίρεση της μονάδας οπτικού δίσκου](#)».
- 3 Αφαιρέστε το [πληκτρολόγιο](#).
- 4 Ακολουθήστε τη διαδικασία από το βήμα 1 έως το βήμα 5 που περιγράφονται στην ενότητα «[Αφαίρεση του καλύμματος της βάσης](#)».

Διαδικασία

- 1 Αποσυνδέστε το καλώδιο των ηχείων από την πλακέτα συστήματος.
- 2 Σημειώστε τη διαδρομή του καλωδίου των ηχείων και αφαιρέστε το από τους οδηγούς της επάνω στη διάταξη του στηρίγματος παλάμης.

- 3** Σηκώστε τα ηχεία μαζί με το καλώδιό τους και αφαιρέστε τα από τη διάταξη του στηρίγματος παλάμης.

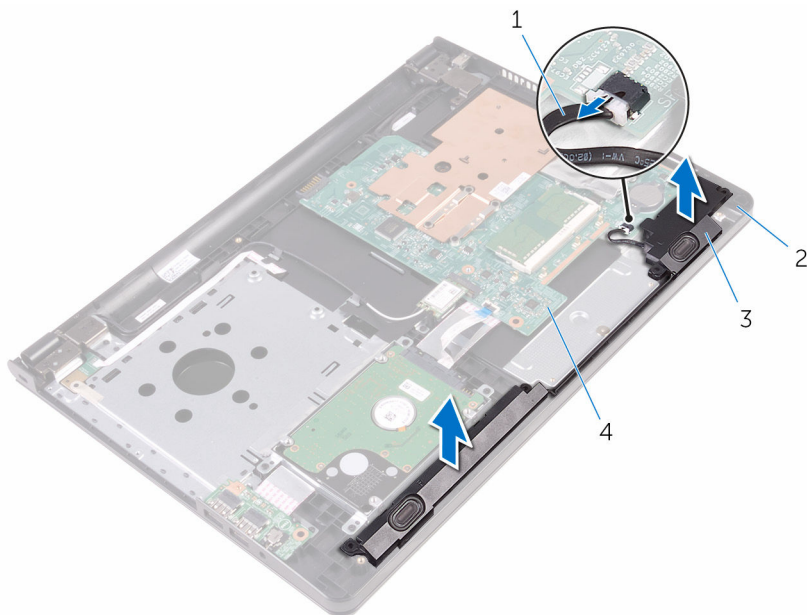

1 καλώδιο ηχείων

2 διάταξη στηρίγματος
παλάμης

3 ηχεία (2)

4 πλακέτα συστήματος

Επανατοποθέτηση των ηχείων

 **ΠΡΟΕΙΔΟΠΟΙΗΣΗ:** Προτού εκτελέσετε οποιαδήποτε εργασία στο εσωτερικό του υπολογιστή σας, διαβάστε τις πληροφορίες που παραλάβατε μαζί του και αφορούν για θέματα ασφάλειας και ακολουθήστε τα βήματα που περιγράφει η ενότητα [Πριν από την εκτέλεση εργασιών στο εσωτερικό του υπολογιστή σας](#). Μετά την εκτέλεση εργασιών στο εσωτερικό του υπολογιστή σας, ακολουθήστε τις οδηγίες που αναφέρει η ενότητα [Μετά την εκτέλεση εργασιών στο εσωτερικό του υπολογιστή σας](#). Για περισσότερες άριστες πρακτικές σε θέματα ασφάλειας, ανατρέξτε στην αρχική σελίδα του ιστοτόπου για τη συμμόρφωση προς τις κανονιστικές διατάξεις στη διεύθυνση www.dell.com/regulatory_compliance.

Διαδικασία

- 1 Ευθυγραμμίστε τα ηχεία χρησιμοποιώντας τα σημεία ευθυγράμμισης επάνω στη διάταξη του στηρίγματος παλάμης και κουμπώστε τα ηχεία στη σωστή τους θέση.
- 2 Περάστε το καλώδιο των ηχείων μέσα από τους οδηγούς της διαδρομής του επάνω στη διάταξη του στηρίγματος παλάμης.
- 3 Συνδέστε το καλώδιο των ηχείων στην πλακέτα συστήματος.

Μετέπειτα απαιτούμενες ενέργειες

- 1 Ακολουθήστε τη διαδικασία από το βήμα 3 έως το βήμα 7 που περιγράφονται στην ενότητα «[Επανατοποθέτηση του καλύμματος της βάσης](#)».
- 2 Επανατοποθετήστε το [πληκτρολόγιο](#).
- 3 Ακολουθήστε τις διαδικασίες από το βήμα 4 έως το βήμα 5 που περιγράφονται στην ενότητα «[Επανατοποθέτηση της μονάδας οπτικού δίσκου](#)».
- 4 Επανατοποθετήστε την [μπαταρία](#).

Αφαίρεση της πλακέτας I/O

 **ΠΡΟΕΙΔΟΠΟΙΗΣΗ:** Προτού εκτελέσετε οποιαδήποτε εργασία στο εσωτερικό του υπολογιστή σας, διαβάστε τις πληροφορίες που παραλάβατε μαζί του και αφορούν για θέματα ασφάλειας και ακολουθήστε τα βήματα που περιγράφει η ενότητα [Πριν από την εκτέλεση εργασιών στο εσωτερικό του υπολογιστή σας](#). Μετά την εκτέλεση εργασιών στο εσωτερικό του υπολογιστή σας, ακολουθήστε τις οδηγίες που αναφέρει η ενότητα [Μετά την εκτέλεση εργασιών στο εσωτερικό του υπολογιστή σας](#). Για περισσότερες άριστες πρακτικές σε θέματα ασφάλειας, ανατρέξτε στην αρχική σελίδα του ιστοτόπου για τη συμμόρφωση προς τις κανονιστικές διατάξεις στη διεύθυνση www.dell.com/regulatory_compliance.

Προαπαιτούμενες ενέργειες

- 1 Αφαιρέστε την [μπαταρία](#).
- 2 Ακολουθήστε τη διαδικασία από το βήμα 1 έως το βήμα 3 που περιγράφονται στην ενότητα «[Αφαίρεση της μονάδας οπτικού δίσκου](#)».
- 3 Αφαιρέστε το [πληκτρολόγιο](#).
- 4 Ακολουθήστε τη διαδικασία από το βήμα 1 έως το βήμα 5 που περιγράφονται στην ενότητα «[Αφαίρεση του καλύμματος της βάσης](#)».

Διαδικασία

- 1 Αφαιρέστε τη βίδα που συγκρατεί την πλακέτα I/O στη διάταξη του στηρίγματος παλάμης.
- 2 Γυρίστε ανάποδα την πλακέτα I/O και ξεκολλήστε την ταινία που συγκρατεί στην πλακέτα I/O το καλώδιό της.
- 3 Ανοίξτε το μάνταλο και αποσυνδέστε από την πλακέτα I/O το καλώδιό της.

- 4 Σηκώστε την πλακέτα I/O και αφαιρέστε την από τη διάταξη του στηρίγματος παλάμης.

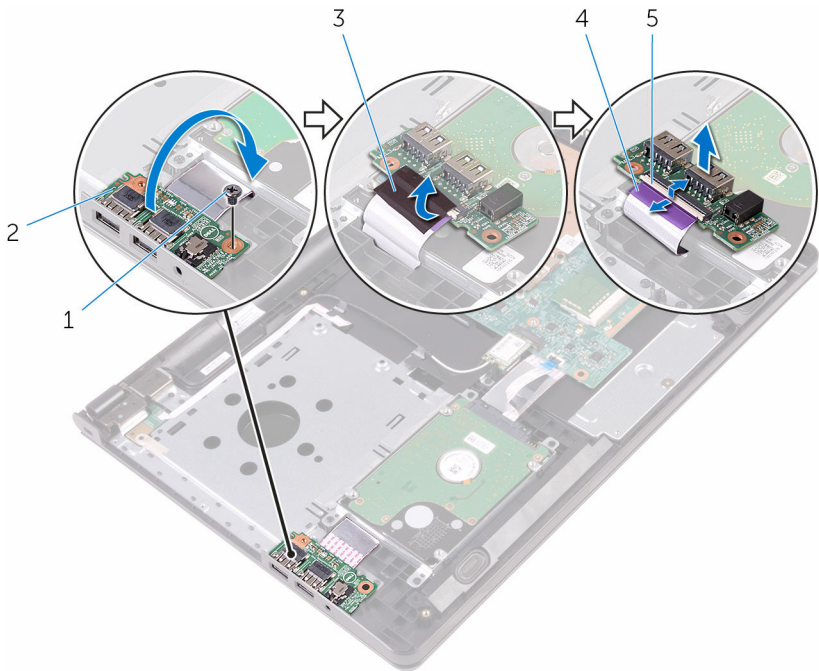

1 βίδα

3 ταινία

5 μάνταλο

2 πλακέτα I/O

4 καλώδιο πλακέτας I/O

Επανατοποθέτηση της πλακέτας I/O



ΠΡΟΕΙΔΟΠΟΙΗΣΗ: Προτού εκτελέσετε οποιαδήποτε εργασία στο εσωτερικό του υπολογιστή σας, διαβάστε τις πληροφορίες που παραλάβατε μαζί του και αφορούν για θέματα ασφάλειας και ακολουθήστε τα βήματα που περιγράφει η ενότητα [Πριν από την εκτέλεση εργασιών στο εσωτερικό του υπολογιστή σας](#). Μετά την εκτέλεση εργασιών στο εσωτερικό του υπολογιστή σας, ακολουθήστε τις οδηγίες που αναφέρει η ενότητα [Μετά την εκτέλεση εργασιών στο εσωτερικό του υπολογιστή σας](#). Για περισσότερες άριστες πρακτικές σε θέματα ασφάλειας, ανατρέξτε στην αρχική σελίδα του ιστοτόπου για τη συμμόρφωση προς τις κανονιστικές διατάξεις στη διεύθυνση www.dell.com/regulatory_compliance.



Διαδικασία

- 1 Περάστε συρτά το καλώδιο της πλακέτας I/O μέσα στον σύνδεσμο του επάνω στην πλακέτα I/O και κλείστε το μάνταλο για να στερεώσετε το καλώδιο.
- 2 Κολλήστε την ταινία που συγκρατεί στην πλακέτα I/O το καλώδιό της.
- 3 Γυρίστε ανάποδα την πλακέτα I/O και ευθυγραμμίστε την οπή για τη βίδα στην πλακέτα I/O με την αντίστοιχη οπή στη διάταξη του στηρίγματος παλάμης.
- 4 Επανατοποθετήστε τη βίδα που συγκρατεί την πλακέτα I/O στη διάταξη του στηρίγματος παλάμης.

Μετέπειτα απαιτούμενες ενέργειες

- 1 Ακολουθήστε τη διαδικασία από το βήμα 3 έως το βήμα 7 που περιγράφονται στην ενότητα «[Επανατοποθέτηση του καλύμματος της βάσης](#)».
- 2 Επανατοποθετήστε το [πληκτρολόγιο](#).
- 3 Ακολουθήστε τις διαδικασίες από το βήμα 4 έως το βήμα 5 που περιγράφονται στην ενότητα «[Επανατοποθέτηση της μονάδας οπτικού δίσκου](#)».
- 4 Επανατοποθετήστε την [μπαταρία](#).

Αφαίρεση της μπαταρίας σε σχήμα νομίσματος

-  **ΠΡΟΕΙΔΟΠΟΙΗΣΗ:** Προτού εκτελέσετε οποιαδήποτε εργασία στο εσωτερικό του υπολογιστή σας, διαβάστε τις πληροφορίες που παραλάβατε μαζί του και αφορούν για θέματα ασφάλειας και ακολουθήστε τα βήματα που περιγράφει η ενότητα [Πριν από την εκτέλεση εργασιών στο εσωτερικό του υπολογιστή σας](#). Μετά την εκτέλεση εργασιών στο εσωτερικό του υπολογιστή σας, ακολουθήστε τις οδηγίες που αναφέρει η ενότητα [Μετά την εκτέλεση εργασιών στο εσωτερικό του υπολογιστή σας](#). Για περισσότερες άριστες πρακτικές σε θέματα ασφάλειας, ανατρέξτε στην αρχική σελίδα του ιστοτόπου για τη συμμόρφωση προς τις κανονιστικές διατάξεις στη διεύθυνση www.dell.com/regulatory_compliance.
-  **ΠΡΟΣΟΧΗ:** Κατά την αφαίρεση της μπαταρίας σε σχήμα νομίσματος, γίνεται επαναφορά των ρυθμίσεων του προγράμματος ρύθμισης BIOS στις προεπιλεγμένες τιμές τους. Συνιστούμε να σημειώσετε τις ρυθμίσεις του προγράμματος ρύθμισης του BIOS προτού αφαιρέσετε την μπαταρία σε σχήμα νομίσματος.

Προαπαιτούμενες ενέργειες

- 1 Αφαιρέστε την [μπαταρία](#).
- 2 Ακολουθήστε τη διαδικασία από το βήμα 1 έως το βήμα 3 που περιγράφονται στην ενότητα [«Αφαίρεση της μονάδας οπτικού δίσκου»](#).
- 3 Αφαιρέστε το [πληκτρολόγιο](#).
- 4 Ακολουθήστε τη διαδικασία από το βήμα 1 έως το βήμα 5 που περιγράφονται στην ενότητα [«Αφαίρεση του καλύμματος της βάσης»](#).

Διαδικασία

Με μια πλαστική σφήνα ξεσφηνώστε απαλά την μπαταρία σε σχήμα νομίσματος από την υποδοχή της στην πλακέτα συστήματος.

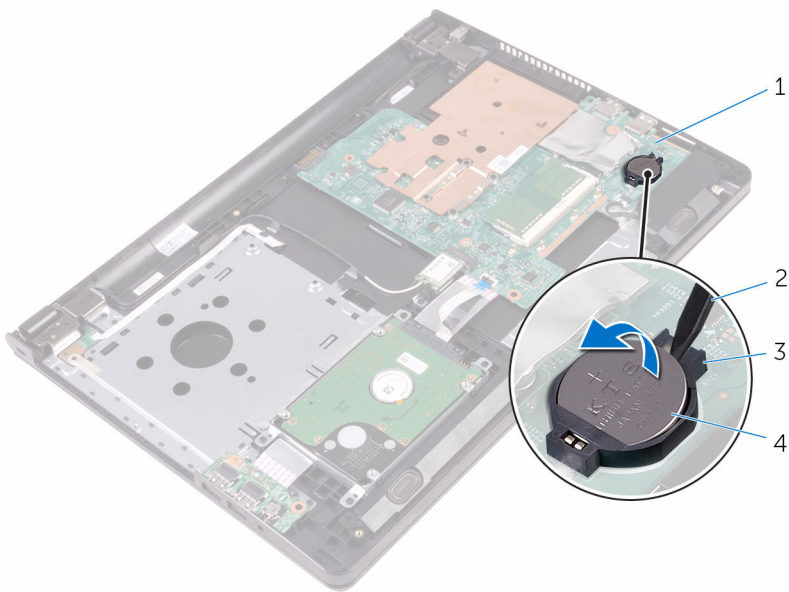

1 πλακέτα συστήματος

2 πλαστική σφήνα

3 υποδοχή μπαταρίας

4 μπαταρία σε σχήμα νομίσματος

Επανατοποθέτηση της μπαταρίας σε σχήμα νομίσματος.

 **ΠΡΟΕΙΔΟΠΟΙΗΣΗ:** Προτού εκτελέσετε οποιαδήποτε εργασία στο εσωτερικό του υπολογιστή σας, διαβάστε τις πληροφορίες που παραλάβατε μαζί του και αφορούν για θέματα ασφάλειας και ακολουθήστε τα βήματα που περιγράφει η ενότητα [Πριν από την εκτέλεση εργασιών στο εσωτερικό του υπολογιστή σας](#). Μετά την εκτέλεση εργασιών στο εσωτερικό του υπολογιστή σας, ακολουθήστε τις οδηγίες που αναφέρει η ενότητα [Μετά την εκτέλεση εργασιών στο εσωτερικό του υπολογιστή σας](#). Για περισσότερες άριστες πρακτικές σε θέματα ασφάλειας, ανατρέξτε στην αρχική σελίδα του ιστοτόπου για τη συμμόρφωση προς τις κανονιστικές διατάξεις στη διεύθυνση www.dell.com/regulatory_compliance.



Διαδικασία

Κουμπώστε την μπαταρία σε σχήμα νομίσματος με τον θετικό πόλο στραμμένο προς τα πάνω μέσα στην υποδοχή της επάνω στην πλακέτα συστήματος.

Μετέπειτα απαιτούμενες ενέργειες

- 1 Ακολουθήστε τη διαδικασία από το βήμα 3 έως το βήμα 7 που περιγράφονται στην ενότητα «[Επανατοποθέτηση του καλύμματος της βάσης](#)».
- 2 Επανατοποθετήστε το [πληκτρολόγιο](#).
- 3 Ακολουθήστε τις διαδικασίες από το βήμα 4 έως το βήμα 5 που περιγράφονται στην ενότητα «[Επανατοποθέτηση της μονάδας οπτικού δίσκου](#)».
- 4 Επανατοποθετήστε την [μπαταρία](#).

Αφαίρεση της ψύκτρας

-  **ΠΡΟΕΙΔΟΠΟΙΗΣΗ:** Προτού εκτελέσετε οποιαδήποτε εργασία στο εσωτερικό του υπολογιστή σας, διαβάστε τις πληροφορίες που παραλάβατε μαζί του και αφορούν για θέματα ασφάλειας και ακολουθήστε τα βήματα που περιγράφει η ενότητα [Πριν από την εκτέλεση εργασιών στο εσωτερικό του υπολογιστή σας](#). Μετά την εκτέλεση εργασιών στο εσωτερικό του υπολογιστή σας, ακολουθήστε τις οδηγίες που αναφέρει η ενότητα [Μετά την εκτέλεση εργασιών στο εσωτερικό του υπολογιστή σας](#). Για περισσότερες άριστες πρακτικές σε θέματα ασφάλειας, ανατρέξτε στην αρχική σελίδα του ιστοτόπου για τη συμμόρφωση προς τις κανονιστικές διατάξεις στη διεύθυνση www.dell.com/regulatory_compliance.
-  **ΠΡΟΕΙΔΟΠΟΙΗΣΗ:** Η ψύκτρα ενδέχεται να θερμανθεί στη διάρκεια της κανονικής λειτουργίας. Προτού την αγγίξετε, αφήστε να περάσει αρκετή ώρα για να κρυώσει.
-  **ΠΡΟΣΟΧΗ:** Για να επιτευχθεί η μέγιστη ψύξη του επεξεργαστή, μην αγγίζετε τις περιοχές μετάδοσης θερμότητας στην ψύκτρα. Το λίπος της επιδερμίδας σας μπορεί να μειώσει την ικανότητα μεταφοράς θερμότητας της θερμικής πάστας.

Προαπαιτούμενες ενέργειες

- 1 Αφαιρέστε την [μπαταρία](#).
- 2 Ακολουθήστε τη διαδικασία από το βήμα 1 έως το βήμα 3 που περιγράφονται στην ενότητα [«Αφαίρεση της μονάδας οπτικού δίσκου»](#).
- 3 Αφαιρέστε το [πληκτρολόγιο](#).
- 4 Ακολουθήστε τη διαδικασία από το βήμα 1 έως το βήμα 5 που περιγράφονται στην ενότητα [«Αφαίρεση του καλύμματος της βάσης»](#).

Διαδικασία

- 1 Αφαιρέστε τις βίδες που συγκρατούν την ψύκτρα στην πλακέτα συστήματος.
- 2 Μετακινήστε συρτά την ψύκτρα για να την αποδεσμεύσετε από τη γλωττίδα στον μεντεσέ της οθόνης.

3 Σηκώστε την ψύκτρα και αφαιρέστε την από την πλακέτα συστήματος.

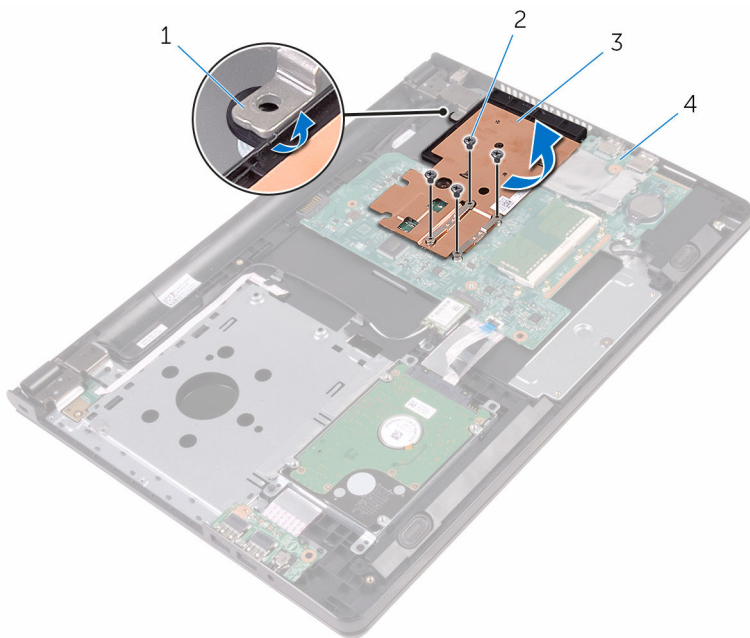

1 γλωττίδα

2 βίδες (4)

3 ψύκτρα

4 πλακέτα συστήματος

Επανατοποθέτηση της ψύκτρας

 **ΠΡΟΕΙΔΟΠΟΙΗΣΗ:** Προτού εκτελέσετε οποιαδήποτε εργασία στο εσωτερικό του υπολογιστή σας, διαβάστε τις πληροφορίες που παραλάβατε μαζί του και αφορούν για θέματα ασφάλειας και ακολουθήστε τα βήματα που περιγράφει η ενότητα [Πριν από την εκτέλεση εργασιών στο εσωτερικό του υπολογιστή σας](#). Μετά την εκτέλεση εργασιών στο εσωτερικό του υπολογιστή σας, ακολουθήστε τις οδηγίες που αναφέρει η ενότητα [Μετά την εκτέλεση εργασιών στο εσωτερικό του υπολογιστή σας](#). Για περισσότερες άριστες πρακτικές σε θέματα ασφάλειας, ανατρέξτε στην αρχική σελίδα του ιστοτόπου για τη συμμόρφωση προς τις κανονιστικές διατάξεις στη διεύθυνση www.dell.com/regulatory_compliance.

 **ΠΡΟΣΟΧΗ:** Αν η ψύκτρα του επεξεργαστή δεν είναι σωστά ευθυγραμμισμένη, υπάρχει κίνδυνος να πάθουν ζημιά η πλακέτα συστήματος και ο επεξεργαστής.

 **ΣΗΜΕΙΩΣΗ:** Μπορείτε να ξαναχρησιμοποιήσετε την αρχική θερμική πάστα αν επανεγκαταστήσετε μαζί την αρχική πλακέτα συστήματος και την ψύκτρα. Αν έχετε αντικαταστήσει είτε την πλακέτα συστήματος είτε την ψύκτρα, χρησιμοποιήστε το θερμικό υπόθεμα που θα βρείτε στο εργαλειοσύνολο για να διασφαλίσετε ότι θα επιτευχθεί η θερμική αγωγιμότητα.

Διαδικασία

- 1 Περάστε συρτά την ψύκτρα κάτω από τη γλωττίδα στον μεντεσέ της οθόνης και τοποθετήστε την επάνω στην πλακέτα συστήματος.
- 2 Ευθυγραμμίστε τις βίδες στην ψύκτρα με τις οπές για τις βίδες στην πλακέτα συστήματος.
- 3 Επανατοποθετήστε τις βίδες που συγκρατούν την ψύκτρα στην πλακέτα συστήματος.

Μετάπειτα απαιτούμενες ενέργειες

- 1 Ακολουθήστε τη διαδικασία από το βήμα 3 έως το βήμα 7 που περιγράφονται στην ενότητα [«Επανατοποθέτηση του καλύμματος της βάσης»](#).
- 2 Επανατοποθετήστε το [πληκτρολόγιο](#).
- 3 Ακολουθήστε τις διαδικασίες από το βήμα 4 έως το βήμα 5 που περιγράφονται στην ενότητα [«Επανατοποθέτηση της μονάδας οπτικού δίσκου»](#).
- 4 Επανατοποθετήστε την [μπαταρία](#).

Αφαίρεση της πλακέτας συστήματος

 **ΠΡΟΕΙΔΟΠΟΙΗΣΗ:** Προτού εκτελέσετε οποιαδήποτε εργασία στο εσωτερικό του υπολογιστή σας, διαβάστε τις πληροφορίες που παραλάβατε μαζί του και αφορούν για θέματα ασφάλειας και ακολουθήστε τα βήματα που περιγράφει η ενότητα [Πριν από την εκτέλεση εργασιών στο εσωτερικό του υπολογιστή σας](#). Μετά την εκτέλεση εργασιών στο εσωτερικό του υπολογιστή σας, ακολουθήστε τις οδηγίες που αναφέρει η ενότητα [Μετά την εκτέλεση εργασιών στο εσωτερικό του υπολογιστή σας](#). Για περισσότερες άριστες πρακτικές σε θέματα ασφάλειας, ανατρέξτε στην αρχική σελίδα του ιστοτόπου για τη συμμόρφωση προς τις κανονιστικές διατάξεις στη διεύθυνση www.dell.com/regulatory_compliance.

 **ΣΗΜΕΙΩΣΗ:** Η ετικέτα εξυπηρέτησης του υπολογιστή σας είναι αποθηκευμένη στην πλακέτα συστήματος. Πρέπει να καταχωρίσετε την ετικέτα εξυπηρέτησης στο πρόγραμμα ρύθμισης του BIOS αφού επανατοποθετήσετε την πλακέτα συστήματος.

 **ΣΗΜΕΙΩΣΗ:** Κατά την επανατοποθέτηση της πλακέτας συστήματος, καταργούνται όσες αλλαγές κάνατε στο BIOS χρησιμοποιώντας το πρόγραμμα ρύθμισής του. Πρέπει να κάνετε ξανά τις επιθυμητές αλλαγές αφού επανατοποθετήσετε την πλακέτα συστήματος.

 **ΣΗΜΕΙΩΣΗ:** Προτού αποσυνδέσετε τα καλώδια από την πλακέτα συστήματος, σημειώστε τη θέση των συνδέσμων ώστε να μπορέσετε να επανασυνδέσετε σωστά τα καλώδια μετά την επανατοποθέτηση της πλακέτας συστήματος.

Προαπαιτούμενες ενέργειες

- 1 Αφαιρέστε την [μπαταρία](#).
- 2 Ακολουθήστε τη διαδικασία από το βήμα 1 έως το βήμα 3 που περιγράφονται στην ενότητα [«Αφαίρεση της μονάδας οπτικού δίσκου»](#).
- 3 Αφαιρέστε το [πληκτρολόγιο](#).
- 4 Ακολουθήστε τη διαδικασία από το βήμα 1 έως το βήμα 5 που περιγράφονται στην ενότητα [«Αφαίρεση του καλύμματος της βάσης»](#).
- 5 Ακολουθήστε τη διαδικασία από το βήμα 1 έως το βήμα 3 που περιγράφονται στην ενότητα [«Αφαίρεση του σκληρού δίσκου»](#).
- 6 Αφαιρέστε τη [μονάδα μνήμης](#).
- 7 Αφαιρέστε την [κάρτα ασύρματης επικοινωνίας](#).

- 8 Αφαιρέστε την πλακέτα I/O.
- 9 Αφαιρέστε την γύκτρα.

Διαδικασία

- 1 Γυρίστε ανάποδα τον υπολογιστή και ανοίξτε την οθόνη ως το τέρμα.
- 2 Ανοίξτε τα μάνταλα και αποσυνδέστε το καλώδιο της πλακέτας του κουμπιού λειτουργίας και το καλώδιο της επιφάνειας αφής από την πλακέτα συστήματος.

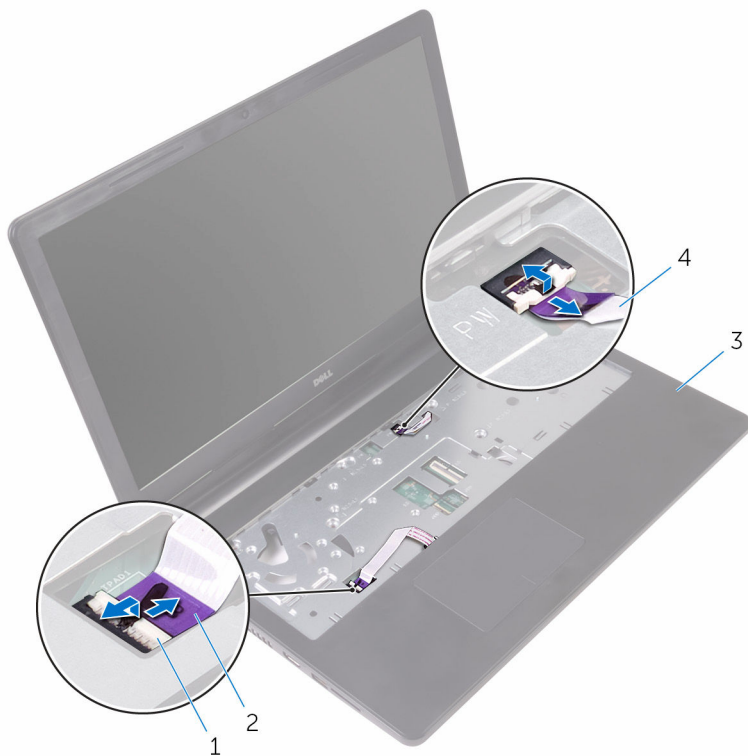

- | | | | |
|---|-----------------------------|---|---------------------------------------|
| 1 | μάνταλα (2) | 2 | καλώδιο επιφάνειας αφής |
| 3 | διάταξη στηρίγματος παλάμης | 4 | καλώδιο πλακέτας κουμπιού λειτουργίας |

- 3 Κλείστε την οθόνη και γυρίστε ανάποδα τον υπολογιστή.
- 4 Αποσυνδέστε το καλώδιο των ηχείων από την πλακέτα συστήματος.

- 5** Αφαιρέστε τη βίδα που συγκρατεί την πλακέτα συστήματος στη διάταξη του στηρίγματος παλάμης.

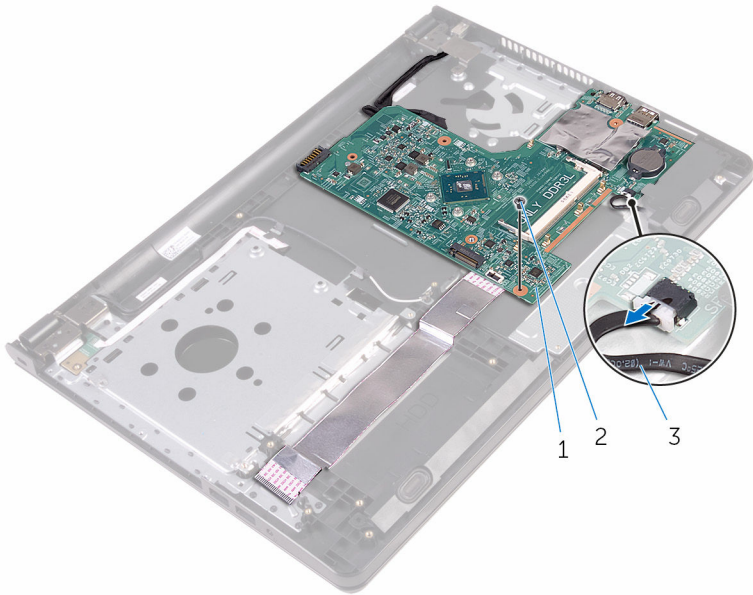

- 1 πλακέτα συστήματος 2 βίδα
3 καλώδιο ηχείων

- 6** Σηκώστε γυρνά το ηχείο για να αποδεσμεύσετε την πλακέτα συστήματος.
7 Σηκώστε προσεκτικά την πλακέτα συστήματος για να αποδεσμεύσετε τις θύρες από τις υποδοχές επάνω στη διάταξη του στηρίγματος παλάμης.

- 8** Γυρίστε ανάποδα την πλακέτα συστήματος.

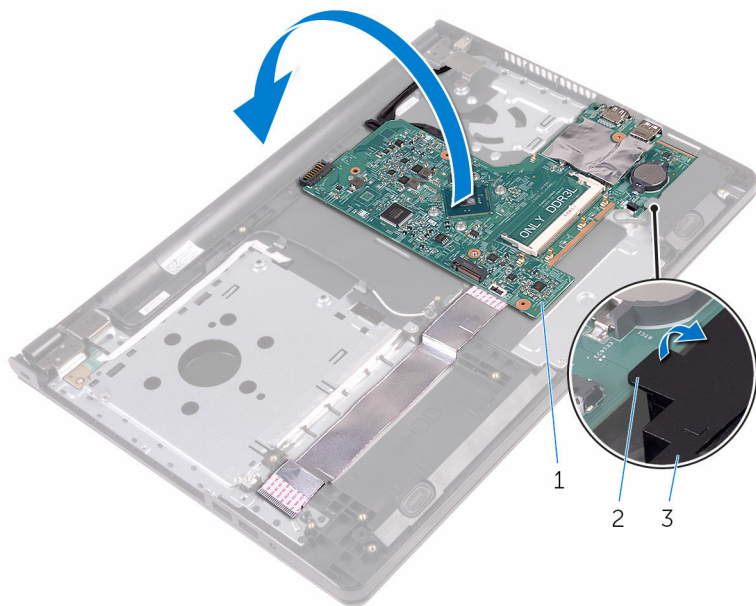

1 πλακέτα συστήματος

2 γλωττίδα

3 ηχείο

- 9** Ξεκολλήστε τις ταινίες που συγκρατούν το καλώδιο της πλακέτας I/O και το καλώδιο της οθόνης στην πλακέτα συστήματος.
- 10** Ανοίξτε τα μάνταλα και αποσυνδέστε το καλώδιο της πλακέτας I/O και το καλώδιο της οθόνης από την πλακέτα συστήματος.
- 11** Αποσυνδέστε το καλώδιο της θύρας του προσαρμογέα ισχύος από την πλακέτα συστήματος.

12 Σηκώστε την πλακέτα συστήματος και αφαιρέστε την από τη διάταξη του στηρίγματος παλάμης.

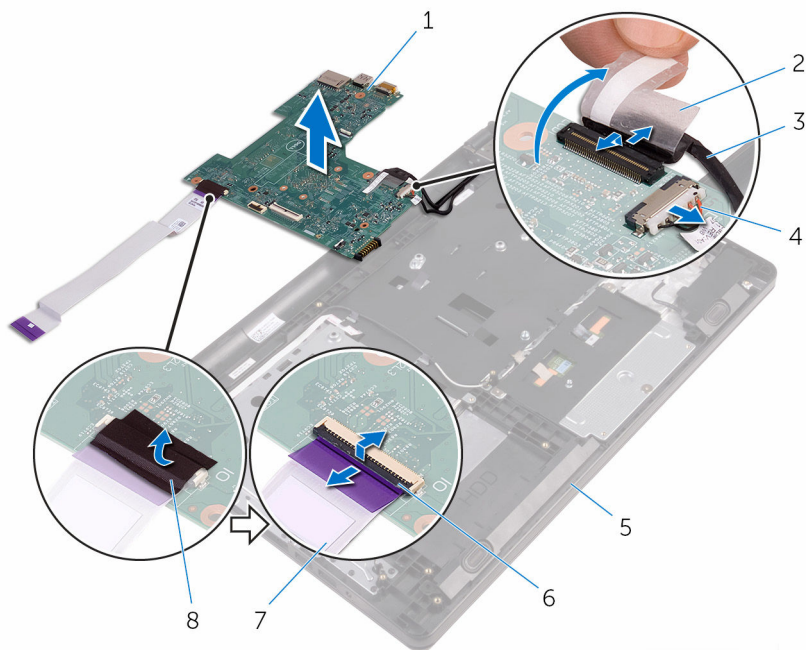

1 πλακέτα συστήματος

2 ταινία

3 καλώδιο οθόνης

4 καλώδιο θύρας προσαρμογέα ισχύος

5 διάταξη στηρίγματος παλάμης

6 μάνταλα (2)

7 καλώδιο πλακέτας I/O

8 ταινία

Επανατοποθέτηση της πλακέτας συστήματος

 **ΠΡΟΕΙΔΟΠΟΙΗΣΗ:** Προτού εκτελέσετε οποιαδήποτε εργασία στο εσωτερικό του υπολογιστή σας, διαβάστε τις πληροφορίες που παραλάβατε μαζί του και αφορούν για θέματα ασφάλειας και ακολουθήστε τα βήματα που περιγράφει η ενότητα [Πριν από την εκτέλεση εργασιών στο εσωτερικό του υπολογιστή σας](#). Μετά την εκτέλεση εργασιών στο εσωτερικό του υπολογιστή σας, ακολουθήστε τις οδηγίες που αναφέρει η ενότητα [Μετά την εκτέλεση εργασιών στο εσωτερικό του υπολογιστή σας](#). Για περισσότερες άριστες πρακτικές σε θέματα ασφάλειας, ανατρέξτε στην αρχική σελίδα του ιστοτόπου για τη συμμόρφωση προς τις κανονιστικές διατάξεις στη διεύθυνση www.dell.com/regulatory_compliance.

 **ΣΗΜΕΙΩΣΗ:** Η ετικέτα εξυπηρέτησης του υπολογιστή σας είναι αποθηκευμένη στην πλακέτα συστήματος. Πρέπει να καταχωρίσετε την ετικέτα εξυπηρέτησης στο πρόγραμμα ρύθμισης του BIOS αφού επανατοποθετήσετε την πλακέτα συστήματος.

 **ΣΗΜΕΙΩΣΗ:** Κατά την επανατοποθέτηση της πλακέτας συστήματος, καταργούνται όσες αλλαγές κάνατε στο BIOS χρησιμοποιώντας το πρόγραμμα ρύθμισής του. Πρέπει να κάνετε ξανά τις επιθυμητές αλλαγές αφού επανατοποθετήσετε την πλακέτα συστήματος.

Διαδικασία

- 1 Περάστε συρτά το καλώδιο της οθόνης και το καλώδιο της πλακέτας I/O μέσα στους συνδέσμους τους επάνω στην πλακέτα συστήματος και κλείστε τα μάνταλα για να στερεώσετε τα καλώδια.
- 2 Κολλήστε τις ταινίες που συγκρατούν το καλώδιο της οθόνης και το καλώδιο της πλακέτας I/O στην πλακέτα συστήματος.
- 3 Συνδέστε το καλώδιο της θύρας του προσαρμογέα ισχύος στην πλακέτα συστήματος.
- 4 Γυρίστε ανάποδα την πλακέτα συστήματος.
- 5 Περάστε συρτά τις θύρες μέσα στις υποδοχές επάνω στη διάταξη του στηρίγματος παλάμης.
- 6 Περάστε συρτά την πλακέτα συστήματος κάτω από τη γλωττίδα στο αριστερό ηχείο και ευθυγραμμίστε την οπή για τη βίδα στην πλακέτα συστήματος με την αντίστοιχη οπή στη διάταξη του στηρίγματος παλάμης.

- 7 Επανατοποθετήστε τη βίδα που συγκρατεί την πλακέτα συστήματος στη διάταξη του στηρίγματος παλάμης.
- 8 Συνδέστε το καλώδιο των ηχείων στην πλακέτα συστήματος.
- 9 Γυρίστε ανάποδα τον υπολογιστή και ανοίξτε την οθόνη ως το τέρμα.
- 10 Περάστε συρτά το καλώδιο της πλακέτας του κουμπιού λειτουργίας και το καλώδιο της επιφάνειας αφής μέσα στους συνδέσμους τους επάνω στην πλακέτα συστήματος και κλείστε τα μάνταλα για να στερεώσετε τα καλώδια.

Μετέπειτα απαιτούμενες ενέργειες

- 1 Επανατοποθετήστε την [ψύκτρα](#).
- 2 Επανατοποθετήστε την [πλακέτα I/O](#).
- 3 Επανατοποθετήστε την [κάρτα ασύρματης επικοινωνίας](#).
- 4 Επανατοποθετήστε τη [μονάδα μνήμης](#).
- 5 Ακολουθήστε τη διαδικασία από το βήμα 4 έως το βήμα 6 που περιγράφονται στην ενότητα «[Επανατοποθέτηση του σκληρού δίσκου](#)».
- 6 Ακολουθήστε τη διαδικασία από το βήμα 3 έως το βήμα 7 που περιγράφονται στην ενότητα «[Επανατοποθέτηση του καλύμματος της βάσης](#)».
- 7 Ακολουθήστε τις διαδικασίες από το βήμα 4 έως το βήμα 5 που περιγράφονται στην ενότητα «[Επανατοποθέτηση της μονάδας οπτικού δίσκου](#)».
- 8 Επανατοποθετήστε το [πληκτρολόγιο](#).
- 9 Επανατοποθετήστε την [μπαταρία](#).

Αφαίρεση της επιφάνειας αφής

 **ΠΡΟΕΙΔΟΠΟΙΗΣΗ:** Προτού εκτελέσετε οποιαδήποτε εργασία στο εσωτερικό του υπολογιστή σας, διαβάστε τις πληροφορίες που παραλάβατε μαζί του και αφορούν για θέματα ασφάλειας και ακολουθήστε τα βήματα που περιγράφει η ενότητα [Πριν από την εκτέλεση εργασιών στο εσωτερικό του υπολογιστή σας](#). Μετά την εκτέλεση εργασιών στο εσωτερικό του υπολογιστή σας, ακολουθήστε τις οδηγίες που αναφέρει η ενότητα [Μετά την εκτέλεση εργασιών στο εσωτερικό του υπολογιστή σας](#). Για περισσότερες άριστες πρακτικές σε θέματα ασφάλειας, ανατρέξτε στην αρχική σελίδα του ιστοτόπου για τη συμμόρφωση προς τις κανονιστικές διατάξεις στη διεύθυνση www.dell.com/regulatory_compliance.

Προαπαιτούμενες ενέργειες

- 1 Αφαιρέστε την [μπαταρία](#).
- 2 Ακολουθήστε τη διαδικασία από το βήμα 1 έως το βήμα 3 που περιγράφονται στην ενότητα «[Αφαίρεση της μονάδας οπτικού δίσκου](#)».
- 3 Αφαιρέστε το [πληκτρολόγιο](#).
- 4 Ακολουθήστε τη διαδικασία από το βήμα 1 έως το βήμα 5 που περιγράφονται στην ενότητα «[Αφαίρεση του καλύμματος της βάσης](#)».
- 5 Ακολουθήστε τη διαδικασία από το βήμα 1 έως το βήμα 3 που περιγράφονται στην ενότητα «[Αφαίρεση του σκληρού δίσκου](#)».
- 6 Αφαιρέστε τη [μονάδα μνήμης](#).
- 7 Αφαιρέστε την [κάρτα ασύρματης επικοινωνίας](#).
- 8 Αφαιρέστε την [πλακέτα I/O](#).
- 9 Αφαιρέστε την [ψύκτρα](#).
- 10 Αφαιρέστε την [πλακέτα συστήματος](#).

Διαδικασία

- 1 Ξεκολλήστε την ταινία από το υποστήριγμα της επιφάνειας αφής.

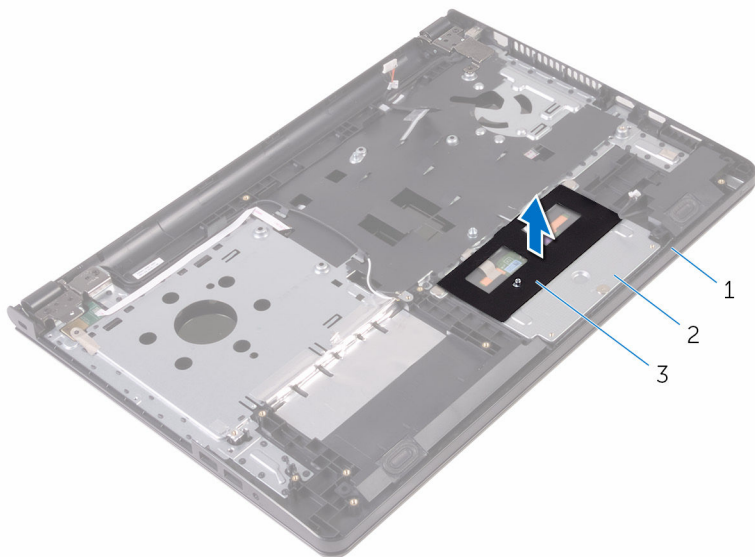

- 1 διάταξη στηρίγματος παλάμης 2 υποστήριγμα επιφάνειας αφής
3 ταινία

- 2 Αφαιρέστε τις βίδες που συγκρατούν στην επιφάνεια αφής το υποστήριγμά της.
- 3 Ξεκολλήστε την ταινία που συγκρατεί στην επιφάνεια αφής το υποστήριγμά της.

- 4 Ανοίξτε το μάνταλο και αποσυνδέστε από την επιφάνεια αφής το καλώδιό της.

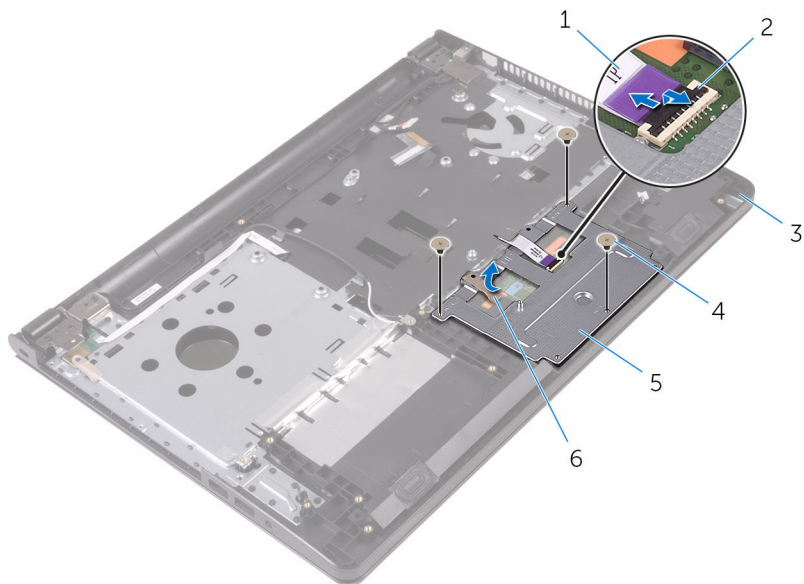

- | | | | |
|---|-----------------------------|---|-----------|
| 1 | καλώδιο επιφάνειας αφής | 2 | μάνταλο |
| 3 | διάταξη στηρίγματος παλάμης | 4 | βίδες (3) |
| 5 | υποστήριγμα επιφάνειας αφής | 6 | ταινία |

5 Σηκώστε και αποσπάστε από την επιφάνεια αφής το υποστήριγμά της.

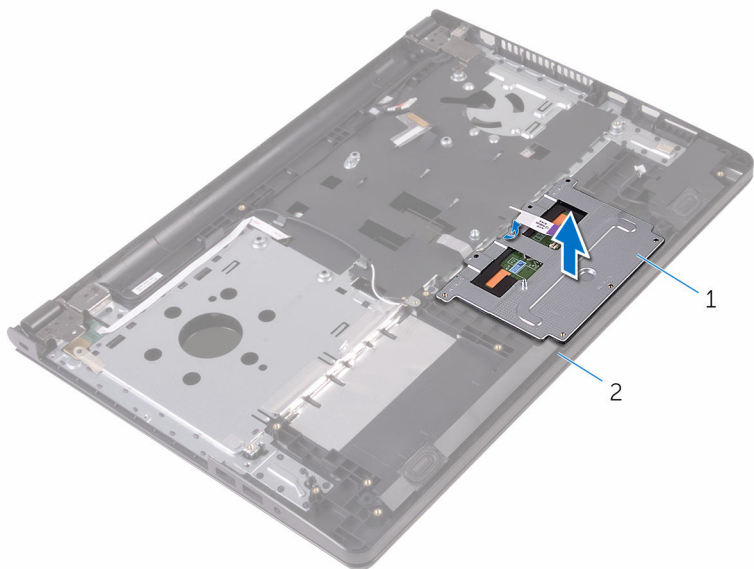

1 υποστήριγμα επιφάνειας αφής

2 διάταξη στηρίγματος
παλάμης

- 6 Σηκώστε την επιφάνεια αφής και αφαιρέστε την από τη διάταξη του στηρίγματος παλάμης.

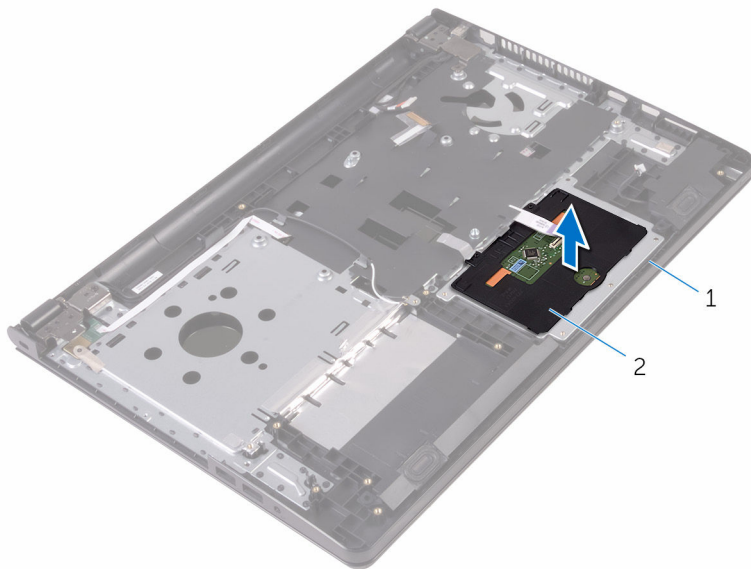

1 διάταξη στηρίγματος παλάμης

2 επιφάνεια αφής

Επανατοποθέτηση της επιφάνειας αφής

⚠ ΠΡΟΕΙΔΟΠΟΙΗΣΗ: Πριν εκτελέσετε οποιαδήποτε εργασία στο εσωτερικό του υπολογιστή σας, διαβάστε τις πληροφορίες που παραλάβατε μαζί του και αφορούν για θέματα ασφάλειας και ακολουθήστε τα βήματα που περιγράφει η ενότητα [Πριν από την εκτέλεση εργασιών στο εσωτερικό του υπολογιστή σας](#). Μετά την εκτέλεση εργασιών στο εσωτερικό του υπολογιστή σας, ακολουθήστε τις οδηγίες που αναφέρει η ενότητα [Μετά την εκτέλεση εργασιών στο εσωτερικό του υπολογιστή σας](#). Για περισσότερες άριστες πρακτικές σε θέματα ασφάλειας, ανατρέξτε στην αρχική σελίδα του ιστοτόπου για τη συμμόρφωση προς τις κανονιστικές διατάξεις στη διεύθυνση www.dell.com/regulatory_compliance.

Διαδικασία

- 1 Τοποθετήστε την επιφάνεια αφής επάνω στη διάταξη του στηρίγματος παλάμης.
- 2 Περάστε συρτά τις γλωττίδες στο υποστήριγμα της επιφάνειας αφής μέσα στις υποδοχές τους επάνω στη διάταξη του στηρίγματος παλάμης.
- 3 Περάστε συρτά το καλώδιο της επιφάνειας αφής μέσα στον σύνδεσμο του επάνω στην επιφάνεια αφής και κλείστε το μάνταλο για να στερεώσετε το καλώδιο.
- 4 Ευθυγραμμίστε τις οπές για τις βίδες στο υποστήριγμα της επιφάνειας αφής με τις αντίστοιχες οπές στη διάταξη του στηρίγματος παλάμης.
- 5 Επανατοποθετήστε τις βίδες που συγκρατούν το υποστήριγμα της επιφάνειας αφής στη διάταξη του στηρίγματος παλάμης.
- 6 Κολλήστε την ταινία πάνω από το υποστήριγμα της επιφάνειας αφής.

Μετέπειτα απαιτούμενες ενέργειες

- 1 Επανατοποθετήστε την [ψύκτρα](#).
- 2 Επανατοποθετήστε την [πλακέτα I/O](#).
- 3 Επανατοποθετήστε την [κάρτα ασύρματης επικοινωνίας](#).
- 4 Επανατοποθετήστε τη [μονάδα μνήμης](#).
- 5 Ακολουθήστε τη διαδικασία από το βήμα 4 έως το βήμα 6 που περιγράφονται στην ενότητα [«Επανατοποθέτηση του σκληρού δίσκου»](#).
- 6 Ακολουθήστε τη διαδικασία από το βήμα 3 έως το βήμα 7 που περιγράφονται στην ενότητα [«Επανατοποθέτηση του καλύμματος της βάσης»](#).

- 7 Ακολουθήστε τις διαδικασίες από το βήμα 4 έως το βήμα 5 που περιγράφονται στην ενότητα «[Επανατοποθέτηση της μονάδας οπτικού δίσκου](#)».
- 8 Επανατοποθετήστε το [πληκτρολόγιο](#).
- 9 Επανατοποθετήστε την [μπαταρία](#).

Αφαίρεση της θύρας του προσαρμογέα ισχύος

 **ΠΡΟΕΙΔΟΠΟΙΗΣΗ:** Προτού εκτελέσετε οποιαδήποτε εργασία στο εσωτερικό του υπολογιστή σας, διαβάστε τις πληροφορίες που παραλάβατε μαζί του και αφορούν για θέματα ασφάλειας και ακολουθήστε τα βήματα που περιγράφει η ενότητα [Πριν από την εκτέλεση εργασιών στο εσωτερικό του υπολογιστή σας](#). Μετά την εκτέλεση εργασιών στο εσωτερικό του υπολογιστή σας, ακολουθήστε τις οδηγίες που αναφέρει η ενότητα [Μετά την εκτέλεση εργασιών στο εσωτερικό του υπολογιστή σας](#). Για περισσότερες άριστες πρακτικές σε θέματα ασφάλειας, ανατρέξτε στην αρχική σελίδα του ιστοτόπου για τη συμμόρφωση προς τις κανονιστικές διατάξεις στη διεύθυνση www.dell.com/regulatory_compliance.

Προαπαιτούμενες ενέργειες

- 1 Αφαιρέστε την [μπαταρία](#).
- 2 Ακολουθήστε τη διαδικασία από το βήμα 1 έως το βήμα 3 που περιγράφονται στην ενότητα «[Αφαίρεση της μονάδας οπτικού δίσκου](#)».
- 3 Αφαιρέστε το [πληκτρολόγιο](#).
- 4 Ακολουθήστε τη διαδικασία από το βήμα 1 έως το βήμα 5 που περιγράφονται στην ενότητα «[Αφαίρεση του καλύμματος της βάσης](#)».
- 5 Ακολουθήστε τη διαδικασία από το βήμα 1 έως το βήμα 3 που περιγράφονται στην ενότητα «[Αφαίρεση του σκληρού δίσκου](#)».
- 6 Αφαιρέστε τη [μονάδα μνήμης](#).
- 7 Αφαιρέστε την [κάρτα ασύρματης επικοινωνίας](#).
- 8 Αφαιρέστε την [πλακέτα I/O](#).
- 9 Αφαιρέστε την [γύκτρα](#).
- 10 Αφαιρέστε την [πλακέτα συστήματος](#).

Διαδικασία

- 1 Αφαιρέστε τη βίδα που συγκρατεί τον μεντεσέ της οθόνης στη διάταξη του στηρίγματος παλάμης.

- 2** Ανοίξτε τον μεντεσέ της οθόνης δίνοντάς του κλίση 90 μοιρών.

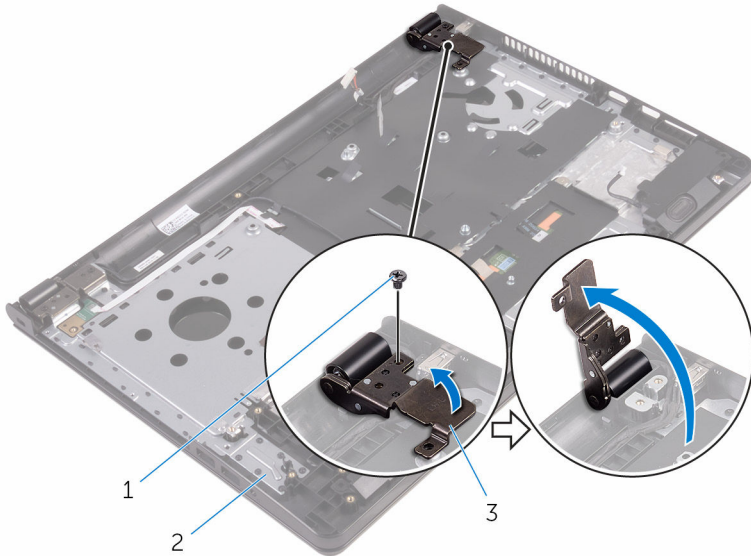

1 βίδα

2 διάταξη στηρίγματος
παλάμης

3 μεντεσές οθόνης

- 3** Σημειώστε τη διαδρομή του καλωδίου της θύρας του προσαρμογέα ισχύος και αφαιρέστε το καλώδιο από τους οδηγούς της διαδρομής του.
- 4** Αφαιρέστε τη βίδα που συγκρατεί τη θύρα του προσαρμογέα ισχύος στη διάταξη του στηρίγματος παλάμης.

- 5 Σηκώστε τη θύρα του προσαρμογέα ισχύος μαζί με το καλώδιό της και αφαιρέστε την από τη διάταξη του στηρίγματος παλάμης.

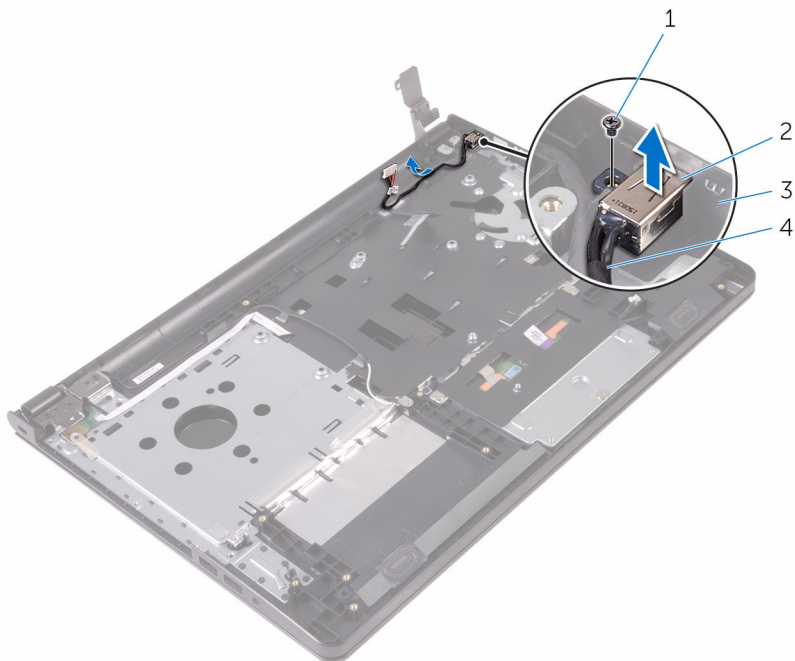

- | | | | |
|---|-----------------------------|---|----------------------------------|
| 1 | βίδα | 2 | θύρα προσαρμογέα ισχύος |
| 3 | διάταξη στηρίγματος παλάμης | 4 | καλώδιο θύρας προσαρμογέα ισχύος |

Επανατοποθέτηση της θύρας του προσαρμογέα ισχύος



ΠΡΟΕΙΔΟΠΟΙΗΣΗ: Προτού εκτελέσετε οποιαδήποτε εργασία στο εσωτερικό του υπολογιστή σας, διαβάστε τις πληροφορίες που παραλάβατε μαζί του και αφορούν για θέματα ασφάλειας και ακολουθήστε τα βήματα που περιγράφει η ενότητα [Πριν από την εκτέλεση εργασιών στο εσωτερικό του υπολογιστή σας](#). Μετά την εκτέλεση εργασιών στο εσωτερικό του υπολογιστή σας, ακολουθήστε τις οδηγίες που αναφέρει η ενότητα [Μετά την εκτέλεση εργασιών στο εσωτερικό του υπολογιστή σας](#). Για περισσότερες άριστες πρακτικές σε θέματα ασφάλειας, ανατρέξτε στην αρχική σελίδα του ιστοτόπου για τη συμμόρφωση προς τις κανονιστικές διατάξεις στη διεύθυνση www.dell.com/regulatory_compliance.

Διαδικασία

- 1 Περάστε συρτά τη θύρα του προσαρμογέα ισχύος μέσα στην υποδοχή της επάνω στη διάταξη του στηρίγματος παλάμης.
- 2 Επανατοποθετήστε τη βίδα που συγκρατεί τη θύρα του προσαρμογέα ισχύος στη διάταξη του στηρίγματος παλάμης.
- 3 Περάστε το καλώδιο της θύρας του προσαρμογέα ισχύος στη διαδρομή του κατά μήκος των οδηγών της επάνω στη διάταξη του στηρίγματος παλάμης.
- 4 Κλείστε τον μεντεσέ της οθόνης και επανατοποθετήστε τη βίδα που τον συγκρατεί στη διάταξη του στηρίγματος παλάμης.

Μετέπειτα απαιτούμενες ενέργειες

- 1 Επανατοποθετήστε τη [διάταξη της οθόνης](#).
- 2 Επανατοποθετήστε την [πλακέτα συστήματος](#).
- 3 Επανατοποθετήστε την [ψύκτρα](#).
- 4 Επανατοποθετήστε την [πλακέτα I/O](#).
- 5 Επανατοποθετήστε την [κάρτα ασύρματης επικοινωνίας](#).
- 6 Επανατοποθετήστε τη [μονάδα μνήμης](#).
- 7 Ακολουθήστε τη διαδικασία από το βήμα 4 έως το βήμα 6 που περιγράφονται στην ενότητα «[Επανατοποθέτηση του σκληρού δίσκου](#)».
- 8 Ακολουθήστε τη διαδικασία από το βήμα 3 έως το βήμα 7 που περιγράφονται στην ενότητα «[Επανατοποθέτηση του καλύμματος της βάσης](#)».

- 9 Ακολουθήστε τις διαδικασίες από το βήμα 4 έως το βήμα 5 που περιγράφονται στην ενότητα «[Επανατοποθέτηση της μονάδας οπτικού δίσκου](#)».
- 10 Επανατοποθετήστε το [πληκτρολόγιο](#).
- 11 Επανατοποθετήστε την [μπαταρία](#).

Αφαίρεση της διάταξης της οθόνης

 **ΠΡΟΕΙΔΟΠΟΙΗΣΗ:** Προτού εκτελέσετε οποιαδήποτε εργασία στο εσωτερικό του υπολογιστή σας, διαβάστε τις πληροφορίες που παραλάβατε μαζί του και αφορούν για θέματα ασφάλειας και ακολουθήστε τα βήματα που περιγράφει η ενότητα [Πριν από την εκτέλεση εργασιών στο εσωτερικό του υπολογιστή σας](#). Μετά την εκτέλεση εργασιών στο εσωτερικό του υπολογιστή σας, ακολουθήστε τις οδηγίες που αναφέρει η ενότητα [Μετά την εκτέλεση εργασιών στο εσωτερικό του υπολογιστή σας](#). Για περισσότερες άριστες πρακτικές σε θέματα ασφάλειας, ανατρέξτε στην αρχική σελίδα του ιστοτόπου για τη συμμόρφωση προς τις κανονιστικές διατάξεις στη διεύθυνση www.dell.com/regulatory_compliance.

Προαπαιτούμενες ενέργειες

 **ΣΗΜΕΙΩΣΗ:** Οι οδηγίες αυτές ισχύουν μόνο για φορητούς υπολογιστές με οθόνη που δεν διαθέτει λειτουργία αφής.

- 1 Αφαιρέστε την [μπαταρία](#).
- 2 Ακολουθήστε τη διαδικασία από το βήμα 1 έως το βήμα 3 που περιγράφονται στην ενότητα «[Αφαίρεση της μονάδας οπτικού δίσκου](#)».
- 3 Αφαιρέστε το [πληκτρολόγιο](#).
- 4 Ακολουθήστε τη διαδικασία από το βήμα 1 έως το βήμα 5 που περιγράφονται στην ενότητα «[Αφαίρεση του καλύμματος της βάσης](#)».
- 5 Ακολουθήστε τη διαδικασία από το βήμα 1 έως το βήμα 3 που περιγράφονται στην ενότητα «[Αφαίρεση του σκληρού δίσκου](#)».
- 6 Αφαιρέστε τη [μονάδα μνήμης](#).
- 7 Αφαιρέστε την [κάρτα ασύρματης επικοινωνίας](#).
- 8 Αφαιρέστε την [πλακέτα I/O](#).
- 9 Αφαιρέστε την [ψύκτρα](#).
- 10 Αφαιρέστε την [πλακέτα συστήματος](#).

Διαδικασία

- 1** Αφαιρέστε τις βίδες που συγκρατούν τους μεντεσέδες της οθόνης στη διάταξη του στηρίγματος παλάμης και ανοίξτε τους μεντεσέδες δίνοντάς τους κλίση 90 μοιρών.
- 2** Σημειώστε τη διαδρομή του καλωδίου της κεραίας και αφαιρέστε το από τους οδηγούς της επάνω στη διάταξη του στηρίγματος παλάμης.

- 3** Σημειώστε τη διαδρομή του καλωδίου της οθόνης και αφαιρέστε το από τους οδηγούς της επάνω στη διάταξη του στηρίγματος παλάμης.

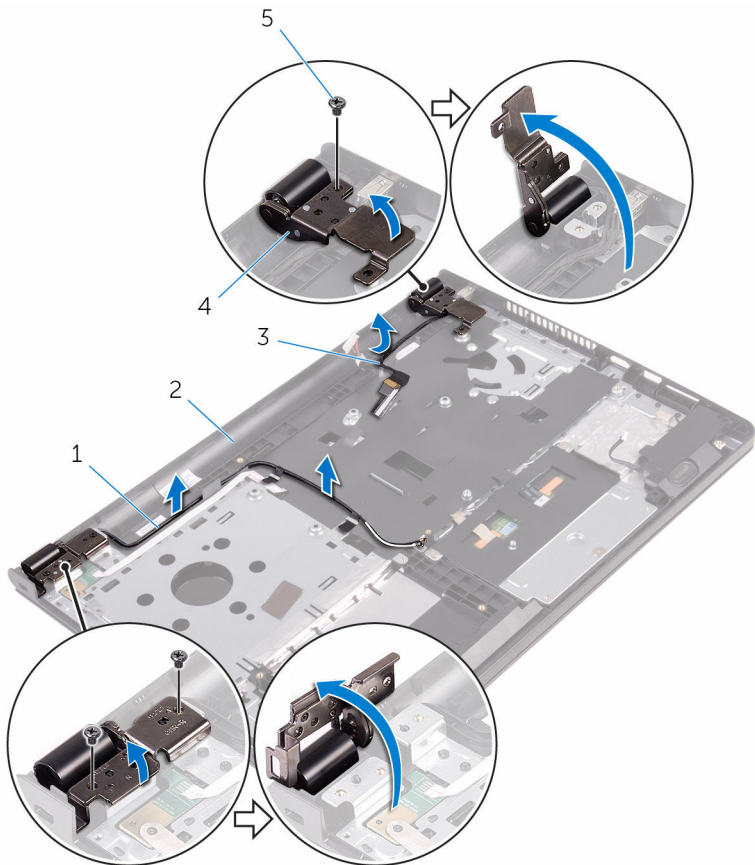

1 καλώδια κεραίας (2)

2 διάταξη στηρίγματος
παλάμης

3 καλώδιο οθόνης

4 μεντεσέδες οθόνης (2)

5 βίδες (3)

4 Ανοίξτε τη διάταξη του στηρίγματος παλάμης.

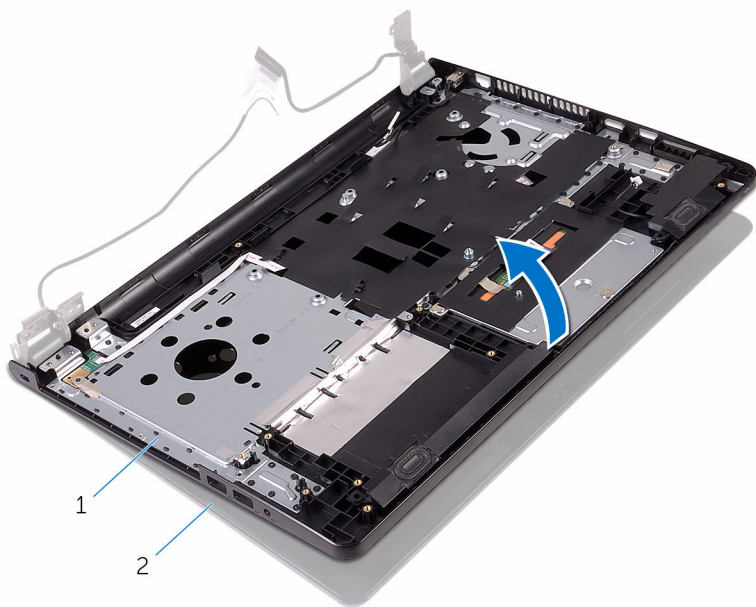

1 διάταξη στηρίγματος παλάμης

2 διάταξη οθόνης

- 5 Σηκώστε γυρνά τη διάταξη του στηρίγματος παλάμης και αφαιρέστε την από τη διάταξη της οθόνης.

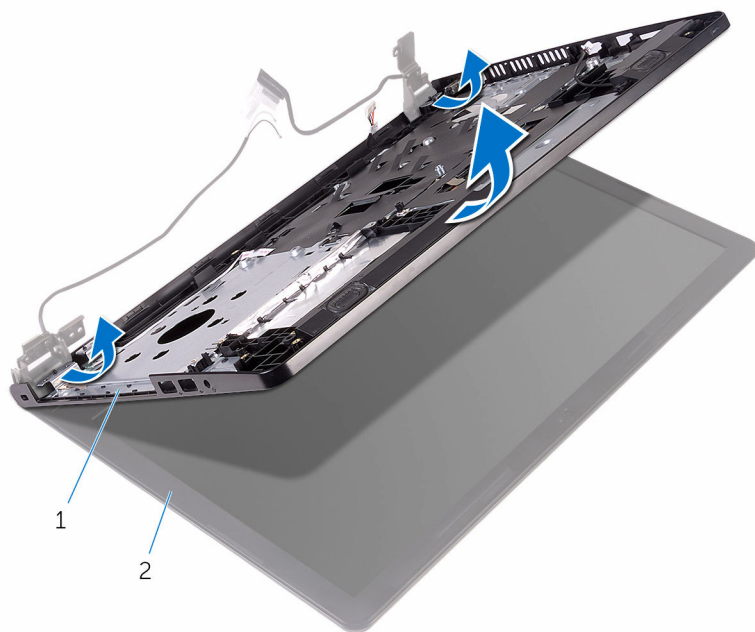

- 1 διάταξη στηρίγματος παλάμης 2 διάταξη οθόνης

6 Τοποθετήστε τη διάταξη της οθόνης επάνω σε καθαρή επίπεδη επιφάνεια.



1 διάταξη οθόνης

Επανατοποθέτηση της διάταξης της οθόνης

 **ΠΡΟΕΙΔΟΠΟΙΗΣΗ:** Προτού εκτελέσετε οποιαδήποτε εργασία στο εσωτερικό του υπολογιστή σας, διαβάστε τις πληροφορίες που παραλάβατε μαζί του και αφορούν για θέματα ασφάλειας και ακολουθήστε τα βήματα που περιγράφει η ενότητα [Πριν από την εκτέλεση εργασιών στο εσωτερικό του υπολογιστή σας](#). Μετά την εκτέλεση εργασιών στο εσωτερικό του υπολογιστή σας, ακολουθήστε τις οδηγίες που αναφέρει η ενότητα [Μετά την εκτέλεση εργασιών στο εσωτερικό του υπολογιστή σας](#). Για περισσότερες άριστες πρακτικές σε θέματα ασφάλειας, ανατρέξτε στην αρχική σελίδα του ιστοτόπου για τη συμμόρφωση προς τις κανονιστικές διατάξεις στη διεύθυνση www.dell.com/regulatory_compliance.

Διαδικασία

- 1 Τοποθετήστε τη διάταξη της οθόνης επάνω στη διάταξη του στηρίγματος παλάμης.
- 2 Κλείστε τους μεντεσέδες της οθόνης και ευθυγραμμίστε τις οπές για τις βίδες στους μεντεσέδες της οθόνης με τις αντίστοιχες οπές στη διάταξη του στηρίγματος παλάμης.
- 3 Επανατοποθετήστε τις βίδες που συγκρατούν τους μεντεσέδες της οθόνης στη διάταξη του στηρίγματος παλάμης.
- 4 Περάστε στη διαδρομή του το καλώδιο της οθόνης μέσα από τους οδηγούς της επάνω στη διάταξη του στηρίγματος παλάμης.
- 5 Περάστε τα καλώδια της κεραίας στη διαδρομή τους μέσα από τους οδηγούς της επάνω στη διάταξη του στηρίγματος παλάμης.
- 6 Κλείστε την οθόνη και γυρίστε ανάποδα τον υπολογιστή.

Μετέπειτα απαιτούμενες ενέργειες

- 1 Επανατοποθετήστε την [πλακέτα συστήματος](#).
- 2 Επανατοποθετήστε την [ψύκτρα](#).
- 3 Επανατοποθετήστε την [πλακέτα I/O](#).
- 4 Επανατοποθετήστε την [κάρτα ασύρματης επικοινωνίας](#).
- 5 Επανατοποθετήστε τη [μονάδα μνήμης](#).

- 6 Ακολουθήστε τη διαδικασία από το βήμα 4 έως το βήμα 6 που περιγράφονται στην ενότητα «[Επανατοποθέτηση του σκληρού δίσκου](#)».
- 7 Ακολουθήστε τη διαδικασία από το βήμα 3 έως το βήμα 7 που περιγράφονται στην ενότητα «[Επανατοποθέτηση του καλύμματος της βάσης](#)».
- 8 Ακολουθήστε τις διαδικασίες από το βήμα 4 έως το βήμα 5 που περιγράφονται στην ενότητα «[Επανατοποθέτηση της μονάδας οπτικού δίσκου](#)».
- 9 Επανατοποθετήστε το [πληκτρολόγιο](#).
- 10 Επανατοποθετήστε την [μπαταρία](#).

Αφαίρεση της στεφάνης συγκράτησης της οθόνης

 **ΠΡΟΕΙΔΟΠΟΙΗΣΗ:** Προτού εκτελέσετε οποιαδήποτε εργασία στο εσωτερικό του υπολογιστή σας, διαβάστε τις πληροφορίες που παραλάβατε μαζί του και αφορούν για θέματα ασφάλειας και ακολουθήστε τα βήματα που περιγράφει η ενότητα [Πριν από την εκτέλεση εργασιών στο εσωτερικό του υπολογιστή σας](#). Μετά την εκτέλεση εργασιών στο εσωτερικό του υπολογιστή σας, ακολουθήστε τις οδηγίες που αναφέρει η ενότητα [Μετά την εκτέλεση εργασιών στο εσωτερικό του υπολογιστή σας](#). Για περισσότερες άριστες πρακτικές σε θέματα ασφάλειας, ανατρέξτε στην αρχική σελίδα του ιστοτόπου για τη συμμόρφωση προς τις κανονιστικές διατάξεις στη διεύθυνση www.dell.com/regulatory_compliance.

Προαπαιτούμενες ενέργειες

 **ΣΗΜΕΙΩΣΗ:** Οι οδηγίες αυτές ισχύουν μόνο για φορητούς υπολογιστές με οθόνη που δεν διαθέτει λειτουργία αφής.

- 1 Αφαιρέστε την [μπαταρία](#).
- 2 Ακολουθήστε τη διαδικασία από το βήμα 1 έως το βήμα 3 που περιγράφονται στην ενότητα «[Αφαίρεση της μονάδας οπτικού δίσκου](#)».
- 3 Αφαιρέστε το [πληκτρολόγιο](#).
- 4 Ακολουθήστε τη διαδικασία από το βήμα 1 έως το βήμα 5 που περιγράφονται στην ενότητα «[Αφαίρεση του καλύμματος της βάσης](#)».
- 5 Ακολουθήστε τη διαδικασία από το βήμα 1 έως το βήμα 3 που περιγράφονται στην ενότητα «[Αφαίρεση του σκληρού δίσκου](#)».
- 6 Αφαιρέστε τη [μονάδα μνήμης](#).
- 7 Αφαιρέστε την [κάρτα ασύρματης επικοινωνίας](#).
- 8 Αφαιρέστε την [πλακέτα I/O](#).
- 9 Αφαιρέστε την [ψύκτρα](#).
- 10 Αφαιρέστε την [πλακέτα συστήματος](#).
- 11 Αφαιρέστε τη [διάταξη της οθόνης](#).

Διαδικασία

- 1 Με τα δάκτυλά σας ξεσφηνώστε απαλά τα εσωτερικά άκρα της στεφάνης συγκράτησης της οθόνης.
- 2 Σηκώστε τη στεφάνη συγκράτησης της οθόνης και αφαιρέστε την από τη διάταξη της οθόνης.

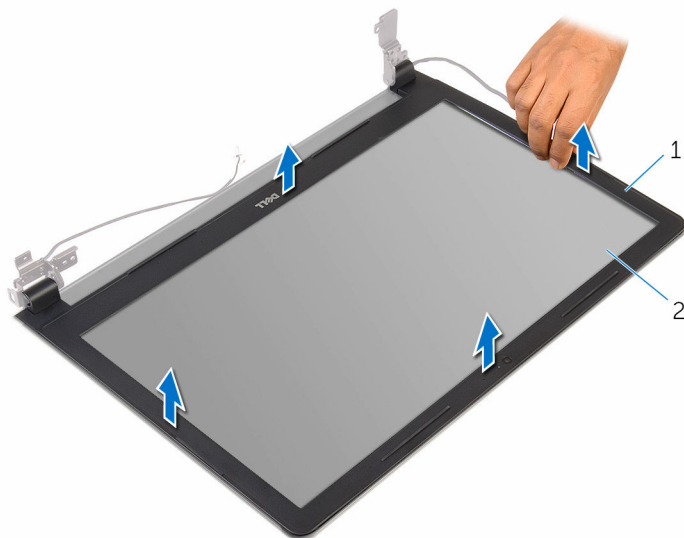

1 στεφάνη συγκράτησης οθόνης

2 πλαίσιο οθόνης

Επανατοποθέτηση της στεφάνης συγκράτησης της οθόνης

 **ΠΡΟΕΙΔΟΠΟΙΗΣΗ:** Προτού εκτελέσετε οποιαδήποτε εργασία στο εσωτερικό του υπολογιστή σας, διαβάστε τις πληροφορίες που παραλάβατε μαζί του και αφορούν για θέματα ασφάλειας και ακολουθήστε τα βήματα που περιγράφει η ενότητα [Πριν από την εκτέλεση εργασιών στο εσωτερικό του υπολογιστή σας](#). Μετά την εκτέλεση εργασιών στο εσωτερικό του υπολογιστή σας, ακολουθήστε τις οδηγίες που αναφέρει η ενότητα [Μετά την εκτέλεση εργασιών στο εσωτερικό του υπολογιστή σας](#). Για περισσότερες άριστες πρακτικές σε θέματα ασφάλειας, ανατρέξτε στην αρχική σελίδα του ιστοτόπου για τη συμμόρφωση προς τις κανονιστικές διατάξεις στη διεύθυνση www.dell.com/regulatory_compliance.

Διαδικασία

Ευθυγραμμίστε τη στεφάνη συγκράτησης της οθόνης με το κάλυμμα της πίσω πλευράς της και κουμπώστε απαλά τη στεφάνη στη σωστή της θέση.

Μετέπειτα απαιτούμενες ενέργειες

- 1 Επανατοποθετήστε τη [διάταξη της οθόνης](#).
- 2 Επανατοποθετήστε την [πλακέτα συστήματος](#).
- 3 Επανατοποθετήστε την [γύκτρα](#).
- 4 Επανατοποθετήστε την [πλακέτα I/O](#).
- 5 Επανατοποθετήστε την [κάρτα ασύρματης επικοινωνίας](#).
- 6 Επανατοποθετήστε τη [μονάδα μνήμης](#).
- 7 Ακολουθήστε τη διαδικασία από το βήμα 4 έως το βήμα 6 που περιγράφονται στην ενότητα «[Επανατοποθέτηση του σκληρού δίσκου](#)».
- 8 Ακολουθήστε τη διαδικασία από το βήμα 3 έως το βήμα 7 που περιγράφονται στην ενότητα «[Επανατοποθέτηση του καλύμματος της βάσης](#)».
- 9 Ακολουθήστε τις διαδικασίες από το βήμα 4 έως το βήμα 5 που περιγράφονται στην ενότητα «[Επανατοποθέτηση της μονάδας οπτικού δίσκου](#)».
- 10 Επανατοποθετήστε το [πληκτρολόγιο](#).
- 11 Επανατοποθετήστε την [μπαταρία](#).

Αφαίρεση του πλαισίου της οθόνης

 **ΠΡΟΕΙΔΟΠΟΙΗΣΗ:** Προτού εκτελέσετε οποιαδήποτε εργασία στο εσωτερικό του υπολογιστή σας, διαβάστε τις πληροφορίες που παραλάβατε μαζί του και αφορούν για θέματα ασφάλειας και ακολουθήστε τα βήματα που περιγράφει η ενότητα [Πριν από την εκτέλεση εργασιών στο εσωτερικό του υπολογιστή σας](#). Μετά την εκτέλεση εργασιών στο εσωτερικό του υπολογιστή σας, ακολουθήστε τις οδηγίες που αναφέρει η ενότητα [Μετά την εκτέλεση εργασιών στο εσωτερικό του υπολογιστή σας](#). Για περισσότερες άριστες πρακτικές σε θέματα ασφάλειας, ανατρέξτε στην αρχική σελίδα του ιστοτόπου για τη συμμόρφωση προς τις κανονιστικές διατάξεις στη διεύθυνση www.dell.com/regulatory_compliance.

Προαπαιτούμενες ενέργειες

 **ΣΗΜΕΙΩΣΗ:** Οι οδηγίες αυτές ισχύουν μόνο για φορητούς υπολογιστές με οθόνη που δεν διαθέτει λειτουργία αφής.

- 1 Αφαιρέστε την [μπαταρία](#).
- 2 Ακολουθήστε τη διαδικασία από το βήμα 1 έως το βήμα 3 που περιγράφονται στην ενότητα «[Αφαίρεση της μονάδας οπτικού δίσκου](#)».
- 3 Αφαιρέστε το [πληκτρολόγιο](#).
- 4 Ακολουθήστε τη διαδικασία από το βήμα 1 έως το βήμα 5 που περιγράφονται στην ενότητα «[Αφαίρεση του καλύμματος της βάσης](#)».
- 5 Ακολουθήστε τη διαδικασία από το βήμα 1 έως το βήμα 3 που περιγράφονται στην ενότητα «[Αφαίρεση του σκληρού δίσκου](#)».
- 6 Αφαιρέστε τη [μονάδα μνήμης](#).
- 7 Αφαιρέστε την [κάρτα ασύρματης επικοινωνίας](#).
- 8 Αφαιρέστε την [πλακέτα I/O](#).
- 9 Αφαιρέστε την [ψύκτρα](#).
- 10 Αφαιρέστε την [πλακέτα συστήματος](#).
- 11 Αφαιρέστε τη [διάταξη της οθόνης](#).
- 12 Αφαιρέστε τη [στεφάνη συγκράτησης της οθόνης](#).

Διαδικασία

- 1 Αφαιρέστε τις βίδες που συγκρατούν το πλαίσιο της οθόνης στο κάλυμμα της πίσω πλευράς της.
- 2 Γυρίστε ανάποδα το πλαίσιο της οθόνης.

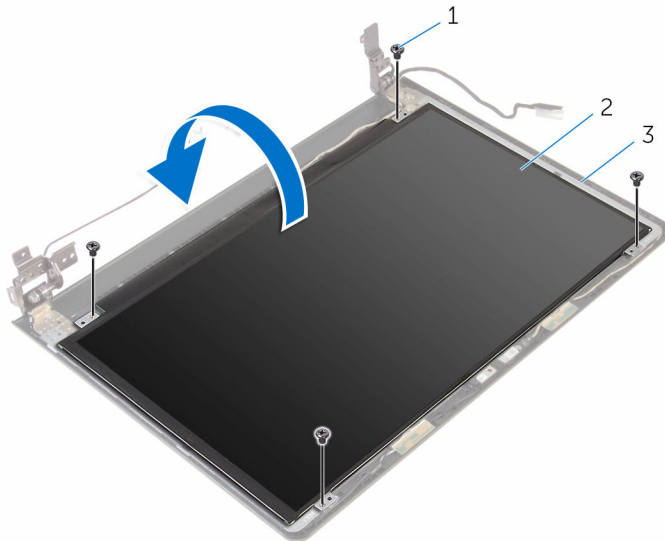

1 βίδες (4)

2 πλαίσιο οθόνης

3 κάλυμμα πίσω πλευράς οθόνης

- 3 Ξεκολλήστε την ταινία που συγκρατεί το καλώδιο της οθόνης στο κάλυμμα της πίσω πλευράς της.
- 4 Ανοίξτε το μάνταλο και αποσυνδέστε το καλώδιο της οθόνης από το κάλυμμα της πίσω πλευράς της.

- 5 Σηκώστε το πλαίσιο της οθόνης και αφαιρέστε το από το κάλυμμα της πίσω πλευράς της.

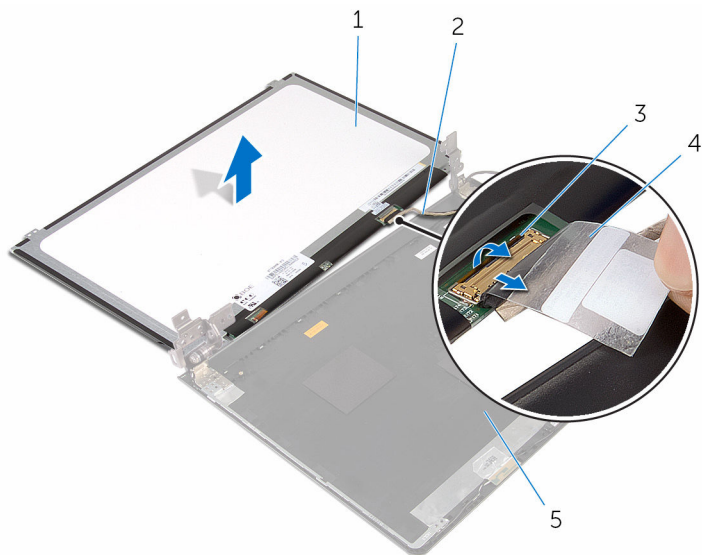

- | | | | |
|---|-----------------------------|---|----------------|
| 1 | πλαίσιο οθόνης | 2 | καλώδιο οθόνης |
| 3 | μάνταλο | 4 | ταινία |
| 5 | κάλυμμα πίσω πλευράς οθόνης | | |

Επανατοποθέτηση του πλαισίου της οθόνης



ΠΡΟΕΙΔΟΠΟΙΗΣΗ: Προτού εκτελέσετε οποιαδήποτε εργασία στο εσωτερικό του υπολογιστή σας, διαβάστε τις πληροφορίες που παραλάβετε μαζί του και αφορούν για θέματα ασφάλειας και ακολουθήστε τα βήματα που περιγράφει η ενότητα [Πριν από την εκτέλεση εργασιών στο εσωτερικό του υπολογιστή σας](#). Μετά την εκτέλεση εργασιών στο εσωτερικό του υπολογιστή σας, ακολουθήστε τις οδηγίες που αναφέρει η ενότητα [Μετά την εκτέλεση εργασιών στο εσωτερικό του υπολογιστή σας](#). Για περισσότερες άριστες πρακτικές σε θέματα ασφάλειας, ανατρέξτε στην αρχική σελίδα του ιστοτόπου για τη συμμόρφωση προς τις κανονιστικές διατάξεις στη διεύθυνση www.dell.com/regulatory_compliance.

Διαδικασία

- 1 Περάστε συρτά το καλώδιο της οθόνης μέσα στον σύνδεσμο του επάνω στο κάλυμμα της πίσω πλευράς της και κλείστε το μάνταλο για να στερεώσετε το καλώδιο.
- 2 Κολλήστε την ταινία που συγκρατεί το καλώδιο της οθόνης στο κάλυμμα της πίσω πλευράς της.
- 3 Γυρίστε ανάποδα το πλαίσιο της οθόνης και τοποθετήστε το επάνω στο κάλυμμα της πίσω πλευράς της.
- 4 Ευθυγραμμίστε τις οπές για τις βίδες στο πλαίσιο της οθόνης με τις αντίστοιχες οπές στο κάλυμμα της πίσω πλευράς της.
- 5 Επανατοποθετήστε τις βίδες που συγκρατούν το πλαίσιο της οθόνης στο κάλυμμα της πίσω πλευράς της.

Μετέπειτα απαιτούμενες ενέργειες

- 1 Επανατοποθετήστε τη [στεφάνη συγκράτησης της οθόνης](#).
- 2 Επανατοποθετήστε τη [διάταξη της οθόνης](#).
- 3 Επανατοποθετήστε την [πλακέτα συστήματος](#).
- 4 Επανατοποθετήστε την [υύκτρα](#).
- 5 Επανατοποθετήστε την [πλακέτα I/O](#).
- 6 Επανατοποθετήστε την [κάρτα ασύρματης επικοινωνίας](#).
- 7 Επανατοποθετήστε τη [μονάδα μνήμης](#).

- 8** Ακολουθήστε τη διαδικασία από το βήμα 4 έως το βήμα 6 που περιγράφονται στην ενότητα «[Επανατοποθέτηση του σκληρού δίσκου](#)».
- 9** Ακολουθήστε τη διαδικασία από το βήμα 3 έως το βήμα 7 που περιγράφονται στην ενότητα «[Επανατοποθέτηση του καλύμματος της βάσης](#)».
- 10** Ακολουθήστε τις διαδικασίες από το βήμα 4 έως το βήμα 5 που περιγράφονται στην ενότητα «[Επανατοποθέτηση της μονάδας οπτικού δίσκου](#)».
- 11** Επανατοποθετήστε το [πληκτρολόγιο](#).
- 12** Επανατοποθετήστε την [μπαταρία](#).

Αφαίρεση της κάμερας

 **ΠΡΟΕΙΔΟΠΟΙΗΣΗ:** Προτού εκτελέσετε οποιαδήποτε εργασία στο εσωτερικό του υπολογιστή σας, διαβάστε τις πληροφορίες που παραλάβατε μαζί του και αφορούν για θέματα ασφάλειας και ακολουθήστε τα βήματα που περιγράφει η ενότητα [Πριν από την εκτέλεση εργασιών στο εσωτερικό του υπολογιστή σας](#). Μετά την εκτέλεση εργασιών στο εσωτερικό του υπολογιστή σας, ακολουθήστε τις οδηγίες που αναφέρει η ενότητα [Μετά την εκτέλεση εργασιών στο εσωτερικό του υπολογιστή σας](#). Για περισσότερες άριστες πρακτικές σε θέματα ασφάλειας, ανατρέξτε στην αρχική σελίδα του ιστοτόπου για τη συμμόρφωση προς τις κανονιστικές διατάξεις στη διεύθυνση www.dell.com/regulatory_compliance.

Προαπαιτούμενες ενέργειες

 **ΣΗΜΕΙΩΣΗ:** Οι οδηγίες αυτές ισχύουν μόνο για φορητούς υπολογιστές με οθόνη που δεν διαθέτει οθόνη αφής.

- 1 Αφαιρέστε την [μπαταρία](#).
- 2 Ακολουθήστε τη διαδικασία από το βήμα 1 έως το βήμα 3 που περιγράφονται στην ενότητα «[Αφαίρεση της μονάδας οπτικού δίσκου](#)».
- 3 Αφαιρέστε το [πληκτρολόγιο](#).
- 4 Ακολουθήστε τη διαδικασία από το βήμα 1 έως το βήμα 5 που περιγράφονται στην ενότητα «[Αφαίρεση του καλύμματος της βάσης](#)».
- 5 Ακολουθήστε τη διαδικασία από το βήμα 1 έως το βήμα 3 που περιγράφονται στην ενότητα «[Αφαίρεση του σκληρού δίσκου](#)».
- 6 Αφαιρέστε τη [μονάδα μνήμης](#).
- 7 Αφαιρέστε την [κάρτα ασύρματης επικοινωνίας](#).
- 8 Αφαιρέστε την [πλακέτα I/O](#).
- 9 Αφαιρέστε την [ψύκτρα](#).
- 10 Αφαιρέστε την [πλακέτα συστήματος](#).
- 11 Αφαιρέστε τη [διάταξη της οθόνης](#).
- 12 Αφαιρέστε τη [στεφάνη συγκράτησης της οθόνης](#).

Διαδικασία

- 1 Με μια πλαστική σφήνα ξεσφηνώστε απαλά την κάμερα από το κάλυμμα της πίσω πλευράς της οθόνης.

2 Αποσυνδέστε από την κάμερα το καλώδιό της.

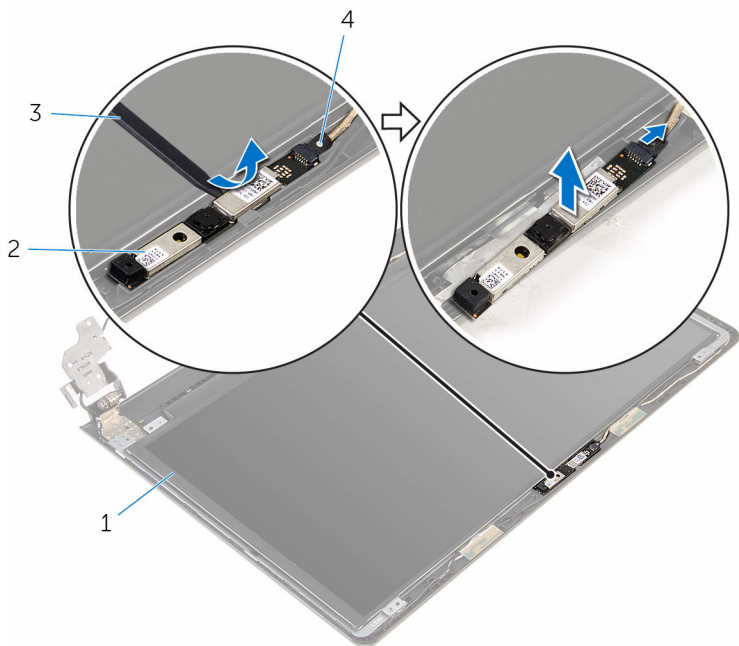

1 κάλυμμα πίσω πλευράς οθόνης

2 κάμερα

3 πλαστική σφήνα

4 καλώδιο κάμερας

Επανατοποθέτηση της κάμερας

 **ΠΡΟΕΙΔΟΠΟΙΗΣΗ:** Προτού εκτελέσετε οποιαδήποτε εργασία στο εσωτερικό του υπολογιστή σας, διαβάστε τις πληροφορίες που παραλάβατε μαζί του και αφορούν για θέματα ασφάλειας και ακολουθήστε τα βήματα που περιγράφει η ενότητα [Πριν από την εκτέλεση εργασιών στο εσωτερικό του υπολογιστή σας](#). Μετά την εκτέλεση εργασιών στο εσωτερικό του υπολογιστή σας, ακολουθήστε τις οδηγίες που αναφέρει η ενότητα [Μετά την εκτέλεση εργασιών στο εσωτερικό του υπολογιστή σας](#). Για περισσότερες άριστες πρακτικές σε θέματα ασφάλειας, ανατρέξτε στην αρχική σελίδα του ιστοτόπου για τη συμμόρφωση προς τις κανονιστικές διατάξεις στη διεύθυνση www.dell.com/regulatory_compliance.

Διαδικασία

- 1 Συνδέστε στην κάμερα το καλώδιό της.
- 2 Ευθυγραμμίστε την κάμερα με τα σημεία ευθυγράμμισης επάνω στο κάλυμμα της πίσω πλευράς της οθόνης και κουμπώστε την κάμερα στη θέση της.

Μετέπειτα απαιτούμενες ενέργειες

- 1 Επανατοποθετήστε τη [στεφάνη συγκράτησης της οθόνης](#).
- 2 Επανατοποθετήστε τη [διάταξη της οθόνης](#).
- 3 Επανατοποθετήστε την [πλακέτα συστήματος](#).
- 4 Επανατοποθετήστε την [γύκτρα](#).
- 5 Επανατοποθετήστε την [πλακέτα I/O](#).
- 6 Επανατοποθετήστε την [κάρτα ασύρματης επικοινωνίας](#).
- 7 Επανατοποθετήστε τη [μονάδα μνήμης](#).
- 8 Ακολουθήστε τη διαδικασία από το βήμα 4 έως το βήμα 6 που περιγράφονται στην ενότητα «[Επανατοποθέτηση του σκληρού δίσκου](#)».
- 9 Ακολουθήστε τη διαδικασία από το βήμα 3 έως το βήμα 7 που περιγράφονται στην ενότητα «[Επανατοποθέτηση του καλύμματος της βάσης](#)».
- 10 Ακολουθήστε τις διαδικασίες από το βήμα 4 έως το βήμα 5 που περιγράφονται στην ενότητα «[Επανατοποθέτηση της μονάδας οπτικού δίσκου](#)».
- 11 Επανατοποθετήστε το [πληκτρολόγιο](#).
- 12 Επανατοποθετήστε την [μπαταρία](#).

Αφαίρεση των μεντεσέδων της οθόνης

 **ΠΡΟΕΙΔΟΠΟΙΗΣΗ:** Προτού εκτελέσετε οποιαδήποτε εργασία στο εσωτερικό του υπολογιστή σας, διαβάστε τις πληροφορίες που παραλάβατε μαζί του και αφορούν για θέματα ασφάλειας και ακολουθήστε τα βήματα που περιγράφει η ενότητα [Πριν από την εκτέλεση εργασιών στο εσωτερικό του υπολογιστή σας](#). Μετά την εκτέλεση εργασιών στο εσωτερικό του υπολογιστή σας, ακολουθήστε τις οδηγίες που αναφέρει η ενότητα [Μετά την εκτέλεση εργασιών στο εσωτερικό του υπολογιστή σας](#). Για περισσότερες άριστες πρακτικές σε θέματα ασφάλειας, ανατρέξτε στην αρχική σελίδα του ιστοτόπου για τη συμμόρφωση προς τις κανονιστικές διατάξεις στη διεύθυνση www.dell.com/regulatory_compliance.

Προαπαιτούμενες ενέργειες

 **ΣΗΜΕΙΩΣΗ:** Οι οδηγίες αυτές ισχύουν μόνο για φορητούς υπολογιστές με οθόνη που δεν διαθέτει οθόνη αφής.

- 1 Αφαιρέστε την [μπαταρία](#).
- 2 Ακολουθήστε τη διαδικασία από το βήμα 1 έως το βήμα 3 που περιγράφονται στην ενότητα «[Αφαίρεση της μονάδας οπτικού δίσκου](#)».
- 3 Αφαιρέστε το [πληκτρολόγιο](#).
- 4 Ακολουθήστε τη διαδικασία από το βήμα 1 έως το βήμα 5 που περιγράφονται στην ενότητα «[Αφαίρεση του καλύμματος της βάσης](#)».
- 5 Ακολουθήστε τη διαδικασία από το βήμα 1 έως το βήμα 3 που περιγράφονται στην ενότητα «[Αφαίρεση του σκληρού δίσκου](#)».
- 6 Αφαιρέστε τη [μονάδα μνήμης](#).
- 7 Αφαιρέστε την [κάρτα ασύρματης επικοινωνίας](#).
- 8 Αφαιρέστε την [πλακέτα I/O](#).
- 9 Αφαιρέστε την [ψύκτρα](#).
- 10 Αφαιρέστε την [πλακέτα συστήματος](#).
- 11 Αφαιρέστε την [ψύκτρα](#).
- 12 Αφαιρέστε τη [στεφάνη συγκράτησης της οθόνης](#).
- 13 Αφαιρέστε το [πλαίσιο της οθόνης](#).

Διαδικασία

- 1 Αφαιρέστε τις βίδες που συγκρατούν τους μεντεσέδες της οθόνης στο κάλυμμα της πίσω πλευράς της.
- 2 Αποδεσμεύστε τους μεντεσέδες της οθόνης από τα μάνταλα και σηκώστε τους για να τους αφαιρέσετε από το κάλυμμα της πίσω πλευράς της.

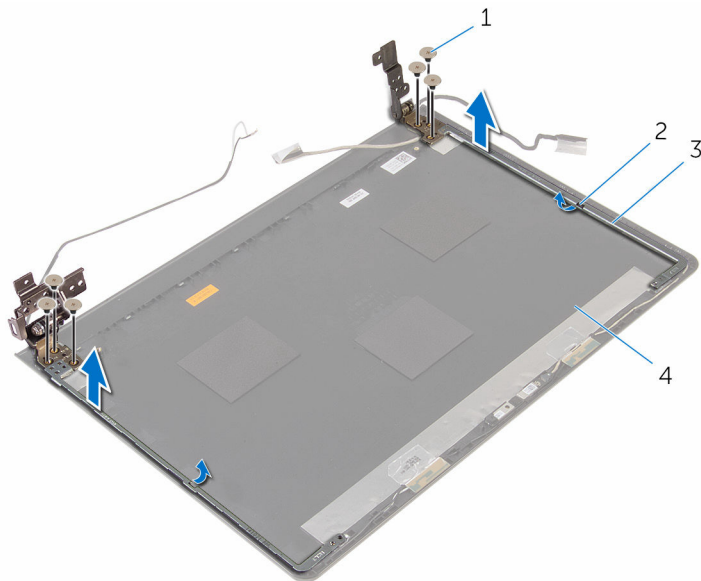

- | | | | |
|---|-----------------------|---|-----------------------------|
| 1 | βίδες (6) | 2 | μάνταλα (2) |
| 3 | μεντεσέδες οθόνης (2) | 4 | κάλυμμα πίσω πλευράς οθόνης |

Επανατοποθέτηση των μεντεσέδων της οθόνης

 **ΠΡΟΕΙΔΟΠΟΙΗΣΗ:** Προτού εκτελέσετε οποιαδήποτε εργασία στο εσωτερικό του υπολογιστή σας, διαβάστε τις πληροφορίες που παραλάβατε μαζί του και αφορούν για θέματα ασφάλειας και ακολουθήστε τα βήματα που περιγράφει η ενότητα [Πριν από την εκτέλεση εργασιών στο εσωτερικό του υπολογιστή σας](#). Μετά την εκτέλεση εργασιών στο εσωτερικό του υπολογιστή σας, ακολουθήστε τις οδηγίες που αναφέρει η ενότητα [Μετά την εκτέλεση εργασιών στο εσωτερικό του υπολογιστή σας](#). Για περισσότερες άριστες πρακτικές σε θέματα ασφάλειας, ανατρέξτε στην αρχική σελίδα του ιστοτόπου για τη συμμόρφωση προς τις κανονιστικές διατάξεις στη διεύθυνση www.dell.com/regulatory_compliance.

Διαδικασία

- 1 Περάστε συρτά τους μεντεσέδες κάτω από τα μάνταλα επάνω στο κάλυμμα της πίσω πλευράς της οθόνης.
- 2 Ευθυγραμμίστε τις οπές για τις βίδες στους μεντεσέδες της οθόνης με τις αντίστοιχες οπές στο κάλυμμα της πίσω πλευράς της.
- 3 Επανατοποθετήστε τις βίδες που συγκρατούν τους μεντεσέδες της οθόνης στο κάλυμμα της πίσω πλευράς της.

Μετέπειτα απαιτούμενες ενέργειες

- 1 Επανατοποθετήστε το [πλαίσιο της οθόνης](#).
- 2 Επανατοποθετήστε τη [στεφάνη συγκράτησης της οθόνης](#).
- 3 Επανατοποθετήστε τη [διάταξη της οθόνης](#).
- 4 Επανατοποθετήστε την [πλακέτα συστήματος](#).
- 5 Επανατοποθετήστε την [υψόκτρα](#).
- 6 Επανατοποθετήστε την [πλακέτα I/O](#).
- 7 Επανατοποθετήστε την [κάρτα ασύρματης επικοινωνίας](#).
- 8 Επανατοποθετήστε τη [μονάδα μνήμης](#).
- 9 Ακολουθήστε τη διαδικασία από το βήμα 4 έως το βήμα 6 που περιγράφονται στην ενότητα [«Επανατοποθέτηση του σκληρού δίσκου»](#).
- 10 Ακολουθήστε τη διαδικασία από το βήμα 3 έως το βήμα 7 που περιγράφονται στην ενότητα [«Επανατοποθέτηση του καλύμματος της βάσης»](#).

- 11** Ακολουθήστε τις διαδικασίες από το βήμα 4 έως το βήμα 5 που περιγράφονται στην ενότητα «[Επανατοποθέτηση της μονάδας οπτικού δίσκου](#)».
- 12** Επανατοποθετήστε το [πληκτρολόγιο](#).
- 13** Επανατοποθετήστε την [μπαταρία](#).

Αφαίρεση του στηρίγματος παλάμης



ΠΡΟΕΙΔΟΠΟΙΗΣΗ: Προτού εκτελέσετε οποιαδήποτε εργασία στο εσωτερικό του υπολογιστή σας, διαβάστε τις πληροφορίες που παραλάβατε μαζί του και αφορούν για θέματα ασφάλειας και ακολουθήστε τα βήματα που περιγράφει η ενότητα [Πριν από την εκτέλεση εργασιών στο εσωτερικό του υπολογιστή σας](#). Μετά την εκτέλεση εργασιών στο εσωτερικό του υπολογιστή σας, ακολουθήστε τις οδηγίες που αναφέρει η ενότητα [Μετά την εκτέλεση εργασιών στο εσωτερικό του υπολογιστή σας](#). Για περισσότερες άριστες πρακτικές σε θέματα ασφάλειας, ανατρέξτε στην αρχική σελίδα του ιστοτόπου για τη συμμόρφωση προς τις κανονιστικές διατάξεις στη διεύθυνση www.dell.com/regulatory_compliance.

Προαπαιτούμενες ενέργειες



ΣΗΜΕΙΩΣΗ: Οι οδηγίες αυτές ισχύουν μόνο για φορητούς υπολογιστές με οθόνη που δεν διαθέτει λειτουργία αφής.

- 1 Αφαιρέστε την [μπαταρία](#).
- 2 Ακολουθήστε τη διαδικασία από το βήμα 1 έως το βήμα 3 που περιγράφονται στην ενότητα [«Αφαίρεση της μονάδας οπτικού δίσκου»](#).
- 3 Αφαιρέστε το [πληκτρολόγιο](#).
- 4 Ακολουθήστε τη διαδικασία από το βήμα 1 έως το βήμα 5 που περιγράφονται στην ενότητα [«Αφαίρεση του καλύμματος της βάσης»](#).
- 5 Ακολουθήστε τη διαδικασία από το βήμα 1 έως το βήμα 3 που περιγράφονται στην ενότητα [«Αφαίρεση του σκληρού δίσκου»](#).
- 6 Αφαιρέστε τη [μονάδα μνήμης](#).
- 7 Αφαιρέστε την [κάρτα ασύρματης επικοινωνίας](#).
- 8 Αφαιρέστε την [πλακέτα του κουμπιού λειτουργίας](#).
- 9 Αφαιρέστε τα [ηχεία](#).
- 10 Αφαιρέστε την [πλακέτα I/O](#).
- 11 Αφαιρέστε την [υψύκτρα](#).
- 12 Αφαιρέστε την [πλακέτα συστήματος](#).
- 13 Αφαιρέστε την [επιφάνεια αφής](#).
- 14 Αφαιρέστε τη [θύρα του προσαρμογέα ισχύος](#).
- 15 Αφαιρέστε τη [διάταξη της οθόνης](#).

Διαδικασία

Αφού εκτελέσετε τις προαπαιτούμενες ενέργειες, μένει το στήριγμα παλάμης.

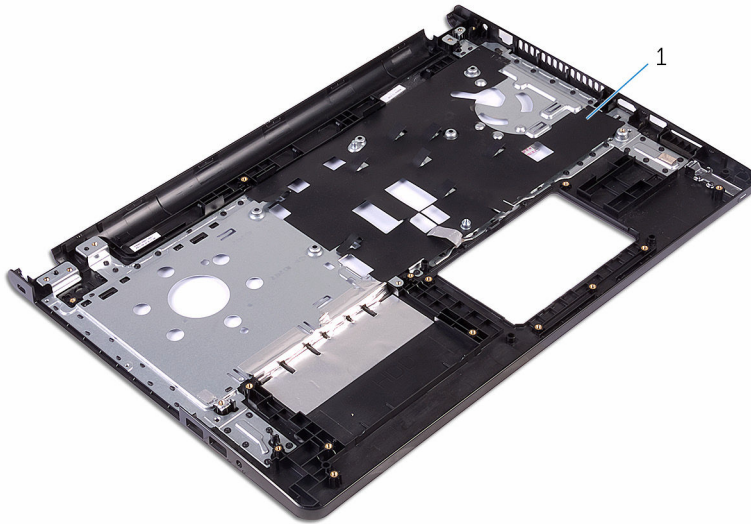

- 1 στήριγμα παλάμης

Επανατοποθέτηση του στηρίγματος παλάμης

⚠ ΠΡΟΕΙΔΟΠΟΙΗΣΗ: Προτού εκτελέσετε οποιαδήποτε εργασία στο εσωτερικό του υπολογιστή σας, διαβάστε τις πληροφορίες που παραλάβατε μαζί του και αφορούν για θέματα ασφάλειας και ακολουθήστε τα βήματα που περιγράφει η ενότητα [Πριν από την εκτέλεση εργασιών στο εσωτερικό του υπολογιστή σας](#). Μετά την εκτέλεση εργασιών στο εσωτερικό του υπολογιστή σας, ακολουθήστε τις οδηγίες που αναφέρει η ενότητα [Μετά την εκτέλεση εργασιών στο εσωτερικό του υπολογιστή σας](#). Για περισσότερες άριστες πρακτικές σε θέματα ασφάλειας, ανατρέξτε στην αρχική σελίδα του ιστοτόπου για τη συμμόρφωση προς τις κανονιστικές διατάξεις στη διεύθυνση www.dell.com/regulatory_compliance.

Διαδικασία

Τοποθετήστε το στηρίγμα παλάμης επάνω σε καθαρή και επίπεδη επιφάνεια.

Μετέπειτα απαιτούμενες ενέργειες

- 1 Επανατοποθετήστε τη [διάταξη της οθόνης](#).
- 2 Επανατοποθετήστε τη [θύρα του προσαρμογέα ισχύος](#).
- 3 Επανατοποθετήστε την [επιφάνεια αφής](#).
- 4 Επανατοποθετήστε την [πλακέτα συστήματος](#).
- 5 Επανατοποθετήστε την [ψύκτρα](#).
- 6 Επανατοποθετήστε την [πλακέτα I/O](#).
- 7 Επανατοποθετήστε τα [ηχεία](#).
- 8 Επανατοποθετήστε την [πλακέτα του κουμπιού λειτουργίας](#).
- 9 Επανατοποθετήστε την [κάρτα ασύρματης επικοινωνίας](#).
- 10 Επανατοποθετήστε τη [μονάδα μνήμης](#).
- 11 Ακολουθήστε τη διαδικασία από το βήμα 4 έως το βήμα 6 που περιγράφονται στην ενότητα «[Επανατοποθέτηση του σκληρού δίσκου](#)».
- 12 Ακολουθήστε τη διαδικασία από το βήμα 3 έως το βήμα 7 που περιγράφονται στην ενότητα «[Επανατοποθέτηση του καλύμματος της βάσης](#)».
- 13 Επανατοποθετήστε το [πληκτρολόγιο](#).

- 14 Ακολουθήστε τις διαδικασίες από το βήμα 4 έως το βήμα 5 που περιγράφονται στην ενότητα «[Επανατοποθέτηση της μονάδας οπτικού δίσκου](#)».
- 15 Επανατοποθετήστε την [μπαταρία](#).

Αναβάθμιση του BIOS

Όταν υπάρχει διαθέσιμη ενημερωμένη έκδοση ή όταν αντικαταστήσετε την πλακέτα συστήματος, ίσως χρειαστεί να αναβαθμίσετε (ενημερώσετε) το BIOS. Για την αναβάθμιση του BIOS:

- 1 Θέστε τον υπολογιστή σε λειτουργία.
- 2 Επισκεφτείτε την ιστοσελίδα www.dell.com/support.
- 3 Κάντε κλικ στην επιλογή **Product Support** (Υποστήριξη προϊόντων), πληκτρολογήστε την ετικέτα εξυπηρέτησης του υπολογιστή σας και κάντε κλικ στην επιλογή **Submit** (Υποβολή).
 **ΣΗΜΕΙΩΣΗ:** Αν δεν έχετε την ετικέτα εξυπηρέτησης, χρησιμοποιήστε τη δυνατότητα αυτόματης ανίχνευσης ή περιηγηθείτε στα μοντέλα για να βρείτε το μοντέλο του υπολογιστή σας.
- 4 Κάντε κλικ στην επιλογή **Drivers & downloads** (Προγράμματα οδήγησης & στοιχεία λήψης).
- 5 Επιλέξτε το λειτουργικό σύστημα που έχετε εγκατεστημένο στον υπολογιστή σας.
- 6 Προχωρήστε προς τα κάτω στη σελίδα με κύλιση και αναπτύξτε την επιλογή **BIOS**.
- 7 Κάντε κλικ στην επιλογή **Download File** (Λήψη αρχείου) για λήψη της πιο πρόσφατα ενημερωμένης έκδοσης του BIOS για τον υπολογιστή σας.
- 8 Αποθηκεύστε το αρχείο και, μόλις ολοκληρωθεί η λήψη, πλοηγηθείτε ως τον φάκελο στον οποίο αποθηκεύσατε το αρχείο της ενημερωμένης έκδοσης του BIOS.
- 9 Κάντε διπλό κλικ στο εικονίδιο του αρχείου της ενημερωμένης έκδοσης του BIOS και ακολουθήστε τις οδηγίες που παρουσιάζονται στην οθόνη.

Δήψη βοήθειας και επικοινωνία με την Dell

Πόροι αυτοβοήθειας

Μπορείτε να βρείτε πληροφορίες και βοήθεια για τα προϊόντα και τις υπηρεσίες της Dell χρησιμοποιώντας τους εξής πόρους αυτοβοήθειας:

Πληροφορίες για προϊόντα και υπηρεσίες της Dell www.dell.com

Windows 8.1 και Windows 10

Εφαρμογή Dell Help & Support (Βοήθεια & υποστήριξη της Dell)



Windows 10

Εφαρμογή Get started (Γρήγορα αποτελέσματα)



Windows 8.1

Εφαρμογή Help + Tips (Βοήθεια και συμβουλές)



Πρόσβαση στη βοήθεια σε Windows 8, Windows 8.1 και Windows 10

Στο πεδίο αναζήτησης στα Windows πληκτρολογήστε τη φράση **Help and Support** (Βοήθεια και υποστήριξη) και πιέστε το πλήκτρο **Enter**.

Πρόσβαση στη βοήθεια σε Windows 7

Κάντε κλικ στις επιλογές **Start** → **Help and Support** (Εναρξη > Βοήθεια και υποστήριξη).

Διαδικτυακή βοήθεια για το λειτουργικό σύστημα

www.dell.com/support/windows
www.dell.com/support/linux

Πληροφορίες για την αντιμετώπιση προβλημάτων, εγχειρίδια χρήστη, οδηγίες ρύθμισης, προδιαγραφές προϊόντων, ιστολόγια τεχνικής βοήθειας, προγράμματα οδήγησης, ενημερωμένες εκδόσεις λογισμικό και ούτω καθεξής

www.dell.com/support

Ενημερωθείτε για το λειτουργικό σας σύστημα, τη ρύθμιση και τη χρήση του υπολογιστή σας, τη δημιουργία αντιγράφων ασφαλείας, τα διαγνωστικά και ούτω καθεξής.

Ανατρέξτε στην ενότητα *Me and My Dell* (Εγώ και η Dell μου) στην ιστοσελίδα www.dell.com/support/manuals.

Επικοινωνία με την Dell

Αν θέλετε να επικοινωνήσετε με την Dell για θέματα πωλήσεων, τεχνικής υποστήριξης ή εξυπηρέτησης πελατών, ανατρέξτε στην ιστοσελίδα www.dell.com/contactdell.



ΣΗΜΕΙΩΣΗ: Η διαθεσιμότητα ποικίλλει ανά χώρα και προϊόν και ορισμένες υπηρεσίες ενδέχεται να μην είναι διαθέσιμες στη χώρα σας.



ΣΗΜΕΙΩΣΗ: Αν δεν έχετε ενεργή σύνδεση στο Ίντερνετ, μπορείτε να βρείτε τα στοιχεία επικοινωνίας στο τιμολόγιο αγοράς, στο δελτίο αποστολής, στον λογαριασμό σας ή στον κατάλογο προϊόντων της Dell.